

su ve buhar
serpantinli

ısıtıcı

ısıtıcıSIZ

Konfor Dünyasına Açılan Perde



OLEFINI

Hava Perdeleri





Hava Perdesi Nedir?

Hava perdesi, iç ortamda bulunan ısıtılmış veya soğutulmuş (yani şartlandırılmış) havanın kalitesini muhafaza ederek, dış ortamda bulunan olumsuz havanın (sıcak-soğuk-kirli hava-nem-toz-sinek) iç ortama girmesini (Montaj şekline göre yatay veya dikey hava akımı ile) belirli hızda hava üfleyerek perdeleme yaparak engelleyen cihazlardır.

Hava Perdesinin Amacı Nedir?

Hava perdesinin kullanım amacı; iç ortamda bulunan ısıtılmış veya soğutulmuş havayı muhafaza ederek enerji tasarrufu sağlamak, dış ortamdan gelecek soğuk veya sıcak, tozlu, kirli havanın, haşeratların girmesini önlemeye yönelik verimli şekilde çalışarak görünmez bir kapı görevi yapmaktır. Hava perdesi her iki bölümü birbirinden yalıtım suretiyle böler .

İki ortam arasındaki izolasyonu ortam ve mevsim şartlarına göre maksimum düzeyde sağlar.Bu sayede hem kapalı bir kapı görevi görür, hem de kapalı bir kapının yaratmış olduğu (müşteri-giriş-çıkış vb) sorunları ortadan kaldırır.

Hava Perdesi Nerelerde Kullanılır?

- > Farklı ısı ortamlarının yaratılması istenilen durumlarda,
- > Isı izolasyonu veya muhafazasının zorunlu olduğu hallerde,
- > Çalışma ortamı konfor şartlarının muhafazasında,
- > Çalışma ortamlarının, hijyenik yaşam alanları olarak korunmasında,
- > Enerji tasarrufu ve müşteri sirkülasyonun maksimum düzeyde olmasının istenildiği durumlarda.
- > Hava Perdeleri; Oteller, Mağazalar, Hastaneler, Marketler, Restaurantlar, Kafeler, Pasaj içi kapı-açıklıklar, Sağlık merkezleri, Alışveriş merkezleri, Havaalanları, Kuyumcular, Eczaneler, Soğuk odalar v.b. İşyerlerinde kullanılabilir.

BMS - Bina Otomasyon Sistemi

Olefini BMS Sistemi RS/ModBus RTU veya TCP/IP protokolü üzerinden yerel ağ veya internet üzerinden cihazların kontrolüne olanarak tanır.



Bu sistem ile;

- Cihazların açılıp, kapatılması
- Fan hızı kademesinin ayarlanması
- Elektrikli ısıtıcı kademesinin ayarlanması
- Sensör verilerinin okunması
- Çalışma modu seçimi
- Hata kodları görüntüleme gibi birçok özelliğe uzaktan erişim mümkündür.

Kurulumun Yapılmasının Ardından Gelecek Ana Ekran

Fan ve Isıtıcı Kademesi

Sıcaklık değerleri

Cihaz Durumu

Sistem Bilgileri

Grup Seçim Menüsü

Cihaz Seçim Menüsü

Cihaz Bilgileri

Ayarlar, Zamanlayıcı ve Tüm Cihaz Bilgileri

Açma - Kapama

Fan Kademesi Seçimi

Isıtıcı Kademesi Seçimi

Mod Seçimi

SYSTEM INFO		REPORT TIME	
DEVICES	3	GROUPS	2
POWER ON	0	DEVICE ERRORS	0
POWER OFF	2	SIGNAL ERRORS	1

TIMER	
ON	09:47
OFF	09:48

GROUP SELECTION	
== ALL GROUPS ==	
1st FLOOR	
2nd FLOOR	

DEVICE SELECTION	
== ALL DEVICES ==	
FIRST DOOR	
FRONT DOOR 1	

DEVICE INFO	
GROUP DESCRIPTION	
GROUP 1	
1st FLOOR	
DEVICE DESCRIPTION	
SWITCH 1	
FIRST DOOR	
4654646546554	

Monoblok Tip Isıtıcısız Hava Perdeleri

kullanıldığı yerler

internet kafeler | emlakçılar | marketler | restoranlar | kafeler | mağazalar
eczaneler | küçük oteller | küçük dükkanlar | kuyumcular | sağlık merkezleri
hastaneler | kuaför salonları | güzellik salonları | acentalar

çapraz esintili plastik
fan pervanesi çap 110 mm

K 43 - K 44 - K 46 serisi



kontrol
paneli



uzaktan
kumanda

TEKNİK DETAYLAR

CİHAZ MODELİ			K 43	K 44	K 46
Takılabilir	Yükseklik	m	3.00	3.00	3.00
	Genişlik	m	1.00	1.20	1.60
Hava Çıkış Hızı		m/sn	10.0 / 4.0	10.0 / 4.0	10.0 / 4.0
Hava Debisi		m ³ /h	2435 / 970	2800 / 1100	3790 / 1500
Motor Gücü		W	155	195	295
Motor Hızı		rpm	1300/900	1300/900	1300/900
Güç Kaynağı		V/Ph/Hz	230 / 1 / 50	230 / 1 / 50	230 / 1 / 50
Ses Seviyesi (1 m'de)		dB(A)	55 / 45	55 / 45	56 / 48

Hava çıkış hızı ve hava debisi cihaz filtresizken elde edilen verilerdir.

Genel Tip INOX Serisi Isıtıcısız Hava Perdeleri

kullanıldığı yerler

bankalar | internet kafeler | emlakçılar | marketler | restoranlar | kafeler | mağazalar
eczaneler | küçük oteller | küçük dükkanlar | kuyumcular | galeriler | benzin istasyonları
sağlık merkezleri | hastaneler | okullar | kuaför salonları | güzellik salonları | acentalar

çapraz esintili plastik
fan pervanesi çap 100 mm



Uzaktan Kumanda
(IR modelleri için)

TEKNİK DETAYLAR

CİHAZ MODELİ			X 10	X 12	X 14	X 16	X 18	X 20
Takılabilir	Yükseklik	m	3.00	3.00	3.00	3.00	3.00	3.00
	Genişlik	m	1.00	1.20	1.40	1.60	1.80	2.00
Hava Çıkış Hızı	m/sn		9.0 / 5.0	9.0 / 5.0	9.0 / 5.0	9.0 / 5.0	9.0 / 5.0	9.0 / 5.0
Hava Debisi	m ³ /h		1560 / 850	1810 / 1000	2160 / 1200	2595 / 1440	2800 / 1550	3090 / 1770
Motor Gücü	W		185	200	220	250	470	480
Motor Hızı	rpm		1370 / 1100	1370 / 1100	1370 / 1100	1370 / 1100	1370 / 1100	1370 / 1100
Güç Kaynağı	V/Ph/Hz		230 / 50 / 1	230 / 50 / 1	230 / 50 / 1	230 / 50 / 1	230 / 50 / 1	230 / 50 / 1
Ses Seviyesi (1 m'de)	dB(A)		55	55	55	58	60	60

Hava çıkış hızı ve hava debisi cihaz filtresizken elde edilen verilerdir.

Genel Tip Isıtıcısız Hava Perdeleri

çapraz esintili plastik
fan pervanesi çap 100 mm

kullanıldığı yerler

bankalar | internet kafeler | emlakçılar | marketler | restoranlar | kafeler | mağazalar
eczaneler | küçük oteller | küçük dükkanlar | kuyumcular | galeriler | benzin istasyonları
sağlık merkezleri | hastaneler | okullar | kuaför salonları | güzellik salonları | acentalar

K serisi



uzaktan
kumanda

L serisi



R serisi



TEKNİK DETAYLAR

CİHAZ MODELİ			R 12	L 12	R 13	L 13	K 14	K 15	K 16	K 17	K 18
Takılabilir	Yükseklik	m	2.50	2.50	2.50	2.50	2.50	2.50	2.50	2.50	2.50
	Genişlik	m	0.80	0.80	1.00	1.00	1.20	1.40	1.60	1.80	2.00
Hava Çıkış Hızı		m/sn	10.0 / 8.0	10.0 / 8.0	10.0 / 8.0	10.0 / 8.0	10.0 / 8.0	10.0 / 8.0	10.0 / 8.0	10.0 / 8.0	10.0 / 8.0
Hava Debisi		m ³ /h	1150 / 900	1150 / 900	1300 / 1050	1300 / 1050	1400 / 1100	1700 / 1350	2000 / 1600	2200 / 1800	2500 / 2000
Motor Gücü		W	80	80	85	85	125	140	150	160	170
Motor Hızı		rpm	1300 / 900	1300 / 900	1300 / 900	1300 / 900	1300 / 900	1300 / 900	1300 / 900	1300 / 900	1300 / 900
Güç Kaynağı		V/Ph/Hz	230 / 1 / 50	230 / 1 / 50	230 / 1 / 50	230 / 1 / 50	230 / 1 / 50	230 / 1 / 50	230 / 1 / 50	230 / 1 / 50	230 / 1 / 50
Ses Seviyesi (1 m'de)		dB(A)	54 / 45	54 / 45	54 / 45	54 / 45	60 / 53	60 / 53	60 / 53	61 / 55	61 / 55

Hava çıkış hızı ve hava debisi cihaz filtresizken elde edilen verilerdir.

Ticari Tip Isıtıcısız Hava Perdeleri

kullanıldığı yerler

süper marketler | büyük restoranlar | büyük mağazalar | büyük oteller | galeriler
benzin istasyonları | hastaneler | okullar | soğuk odalar | havaalanları | terminaller
tüm büyük kalabalık ziyarete açık alanlar

çapraz esintili plastik
fan pervanesi çap 120 mm

K serisi



uzaktan
kumanda

L serisi

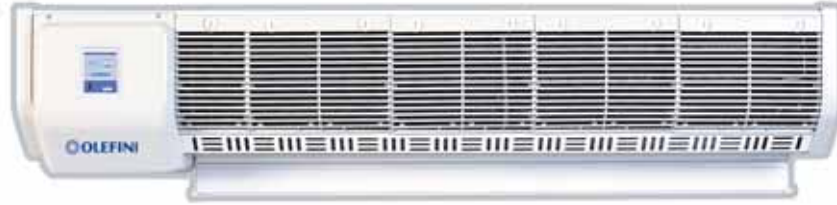

R serisi

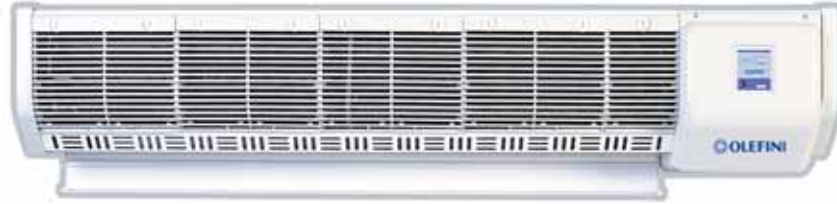

TEKNİK DETAYLAR

CİHAZ MODELİ			R 33	L 33	K 34	K 35	K 36	K 37	K 38
Takılabilir	Yükseklik	m	4.00	4.00	4.00	4.00	4.00	4.00	4.00
	Genişlik	m	1.00	1.00	1.20	1.40	1.60	1.80	2.00
Hava Çıkış Hızı	m/sn		13.0 / 11.0	13.0 / 11.0	13.0 / 11.0	13.0 / 11.0	13.0 / 11.0	13.0 / 11.0	13.0 / 11.0
Hava Debisi	m ³ /h		2510 / 2125	2510 / 2125	2800 / 2370	3370 / 2850	3930 / 3330	4500 / 3800	5065 / 4285
Motor Gücü	W		300	300	330	510	580	625	650
Motor Hızı	rpm		1370 / 1050	1370 / 1050	1370 / 1050	1370 / 1050	1370 / 1050	1370 / 1050	1370 / 1050
Güç Kaynağı	V/Ph/Hz		230 / 1 / 50	230 / 1 / 50	230 / 1 / 50	230 / 1 / 50	230 / 1 / 50	230 / 1 / 50	230 / 1 / 50
Ses Seviyesi (1 m'de)	dB(A)		63 / 62	63 / 62	66 / 64	66 / 64	66 / 64	67 / 64	67 / 64

Hava çıkış hızı ve hava debisi cihaz filtresizken elde edilen verilerdir.

Endüstriyel Tip Isıtıcı Hava Perdeleri

kullanıldığı yerler

süper marketler | büyük restoranlar | büyük mağazalar | büyük oteller | galeriler
benzin istasyonları | hastaneler | okullar | soğuk odalar | havaalanları | terminaller
tüm büyük kalabalık ziyarete açık alanlar

çapraz esintili plastik
fan pervanesi çap 130 mm

K serisi



uzaktan
kumanda

L serisi



R serisi



TEKNİK DETAYLAR

CİHAZ MODELİ		R 22	L 22	R 23	L 23	K 24	K 26	K 28
Takılabilir	Yükseklik	m	6.00	6.00	6.00	6.00	6.00	6.00
	Genişlik	m	1.00	1.00	1.20	1.20	1.60	2.00
Hava Çıkış Hızı	m/sn	14.0 / 12.0	14.0 / 12.0	14.0 / 12.0	14.0 / 12.0	14.0 / 12.0	14.0 / 12.0	14.0 / 12.0
Hava Debisi	m³/h	3050 / 2615	3050 / 2615	3715 / 3185	3715 / 3185	3035 / 2600	4245 / 3640	5580 / 5280
Motor Gücü	W	470	470	545	545	470	600	630
Motor Hızı	rpm	1370 / 1100	1370 / 1100	1370 / 1100	1370 / 1100	1370 / 1100	1370 / 1100	1370 / 1100
Güç Kaynağı	V/Ph/Hz	230 / 1 / 50	230 / 1 / 50	230 / 1 / 50	230 / 1 / 50	230 / 1 / 50	230 / 1 / 50	230 / 1 / 50
Ses Seviyesi (1 m'de)	dB(A)	68 / 65	68 / 65	68 / 65	68 / 65	68 / 65	68 / 65	68 / 65

Hava çıkış hızı ve hava debisi cihaz filtresizken elde edilen verilerdir.

Yüksek Hızlı Endüstriyel Tip Isıtıcı Hava Perdeleri

kullanıldığı yerler

süper marketler | büyük restoranlar | büyük mağazalar | büyük oteller | galeriler
benzin istasyonları | hastaneler | okullar | soğuk odalar | havaalanları | terminaller
tüm büyük kalabalık ziyarete açık alanlar

çapraz esintili plastik
fan pervanesi çap 130 mm



K 83 paslanmaz çelik gövde olup fan çapı 180 mm'dir.

TEKNİK DETAYLAR

CİHAZ MODELİ		K 83	
Takılabilir	Yükseklik	m	8.00
	Genişlik	m	1.00
Hava Çıkış Hızı		m/sn	21.0
Hava Debisi		m ³ /h	5600
Motor Gücü		W	1100
Motor Hızı		rpm	1400
Güç Kaynağı		V/Ph/Hz	400 / 3 / 50
Ses Seviyesi (1 m'de)		dB(A)	65

Hava çıkış hızı ve hava debisi cihaz filtresizken elde edilen verilerdir.

Ankastre Ticari Tip Isıtıcısız Hava Perdeleri

çapraz esintili plastik
fan pervanesi çap 120 mm

kullanıldığı yerler

süper marketler | büyük restoranlar | büyük mağazalar | büyük oteller | galeriler
benzin istasyonları | hastaneler | okullar | soğuk odalar | havaalanları | terminaller
tüm büyük kalabalık ziyarete açık alanlar



kablolu
kumanda

uzaktan
kumanda

TEKNİK DETAYLAR

CİHAZ MODELİ		RS 34	RS 35	RS 36	RS 37	RS 38	RS 40
Takılabilir	Yükseklik	m	4.00	4.00	4.00	4.00	4.00
	Genişlik	m	1.20	1.40	1.60	1.80	2.00
Hava Çıkış Hızı		m/sn	11.0 / 9.0	11.0 / 9.0	11.0 / 9.0	11.0 / 9.0	11.0 / 9.0
Hava Debisi		m ³ /h	2600 / 2130	3110 / 2545	3620 / 2960	4130 / 3380	4632 / 3790
Motor Gücü		W	300	400	465	480	550
Motor Hızı		rpm	1370 / 1050	1370 / 1050	1370 / 1050	1370 / 1050	1370 / 1050
Güç Kaynağı		V/Ph/Hz	230 / 1 / 50	230 / 1 / 50	230 / 1 / 50	230 / 1 / 50	230 / 1 / 50
Ses Seviyesi (1 m'de)		dB(A)	66 / 64	66 / 64	66 / 64	67 / 64	67 / 64

Hava çıkış hızı ve hava debisi cihaz filtresizken elde edilen verilerdir.

Dekoratif Tip LED Serisi Isıtıcı Hava Perdeleri

kullanıldığı yerler

bankalar | internet kafeler | emlakçılar | marketler | restoranlar | kafeler | mağazalar
eczaneler | küçük oteller | küçük dükkanlar | kuyumcular | galeriler | benzin istasyonları
sağlık merkezleri | hastaneler | okullar | kuaför salonları | güzellik salonları | acentalar

çapraz esintili plastik
fan pervanesi çap 100 mm



kablolu
kumanda



uzaktan
kumanda

TEKNİK DETAYLAR

CİHAZ MODELİ			LD 12	LD 14	LD 16	LD 18	LD 20
Takılabilir	Yükseklik	m	*2.50				
	Genişlik	m	1.20	1.40	1.60	1.80	2.00
Hava Çıkış Hızı	m/sn		9.5 / 8.0 / 7.0	9.5 / 8.0 / 7.0	9.5 / 8.0 / 7.0	9.5 / 8.0 / 7.0	9.5 / 8.0 / 7.0
Hava Debisi	m³/h		1880 / 1580 / 1380	2260 / 1900 / 1660	2600 / 2200 / 1950	3000 / 2500 / 2200	3380 / 2850 / 2450
Motor Gücü	W		**240	**240	**240	**240	**240
Motor Hızı	rpm		1310 / 1000	1310 / 1000	1310 / 1000	1310 / 1000	1310 / 1000
Güç Kaynağı	V/Ph/Hz		230 / 1 / 50	230 / 1 / 50	230 / 1 / 50	230 / 1 / 50	230 / 1 / 50
Ses Seviyesi (1 m'de)	dB(A)		54 / 45	60 / 53	60 / 53	60 / 53	61 / 55

Hava çıkış hızı ve hava debisi cihaz filtresizken elde edilen verilerdir.

* Yüksek fan devrinde.

** Düşük fan devrinde.

LED uygulaması tek tarafa yapılır.

Dekoratif Tip Isıtıcısız C Serisi Hava Perdeleri

santrifüj fan çap 115 mm

kullanıldığı yerler

bankalar | süper marketler | büyük restaurantlar | büyük mağazalar | büyük oteller
galeriler | benzin istasyonları | hastaneler | okullar | soğuk odalar | havaalanları
terminaler | tüm büyük kalabalık ziyarete açık alanlar



Yatay Tip C Serisi Isıtıcısız Hava Perdesi



Dikey Tip C Serisi Isıtıcısız Hava Perdesi

TEKNİK DETAYLAR

YATAY TİP CİHAZ MODELİ			CF-120 H	CF-160 H	CF-200 H
Takılabilir	Yükseklik	m	*2.50 veya 4.00		
	Genişlik	m	1.30	1.80	2.40
Hava Çıkış Hızı		m/sn	18.0 / 13.0	18.0 / 13.0	18.0 / 13.0
Hava Debisi		m³/h	2140 / 1545	3210 / 2315	4275 / 3090
Motor Gücü		W	**150 veya 600	**220 veya 900	**295 veya 1200
Motor Hızı		rpm	2700	2700	2700
Güç Kaynağı		V/Ph/Hz	230 / 1 / 50	230 / 1 / 50	230 / 1 / 50
Ses Seviyesi (1 m'de)		dB(A)	65	67	68

TEKNİK DETAYLAR

DİKEY TİP CİHAZ MODELİ			CF-120 V	CF-160 V	CF-200 V
Takılabilir	Yükseklik	m	1.30	1.80	2.40
	Genişlik	m	*2.50 veya 4.00		
Hava Çıkış Hızı		m/sn	18.0 / 13.0	18.0 / 13.0	18.0 / 13.0
Hava Debisi		m³/h	2140 / 1545	3210 / 2315	4275 / 3090
Motor Gücü		W	**150 veya 600	**220 veya 900	**295 veya 1200
Motor Hızı		rpm	2700	2700	2700
Güç Kaynağı		V/Ph/Hz	230 / 1 / 50	230 / 1 / 50	230 / 1 / 50
Ses Seviyesi (1 m'de)		dB(A)	65	67	68

Hava çıkış hızı ve hava debisi cihaz filtresizken elde edilen verilerdir.

LED uygulaması tek tarafa yapılır.

C Serisi Isıtıcısız Hava Perdeleri cihazımız, hem yatay hem de dikey olarak kullanılabilir.

Cihazın dikey kullanımı için; sipariş esnasında, üfleme yönünü (sağ/sol) belirtmeniz gerekmektedir.

* Talep edilen takılabilir yükseklik veya genişlik sipariş aşamasında bildirilmelidir.

** Talep edilen yükseklığe göre Motor gücü değişmektedir.

Dekoratif Tip Isıtıcısız AN Serisi Hava Perdeleri

santrifüj fan çapı 115 mm

kullanıldığı yerler

bankalar | süper marketler | büyük restaurantlar | büyük mağazalar | büyük oteller
galeriler | benzin istasyonları | hastaneler | okullar | soğuk odalar | havaalanları
terminaller | tüm büyük kalabalık ziyarete açık alanlar



Yatay Tip AN Serisi Isıtıcısız Hava Perdesi



kablolu
kumanda

uzaktan
kumanda

TEKNİK DETAYLAR

YATAY TİP CİHAZ MODELİ			AN-120 H	AN-160 H	AN-200 H
Takılabilir	Yükseklik	m	*2.50 veya 4.00		
	Genişlik	m	1.20	1.80	2.30
Hava Çıkış Hızı	m/sn	18.0 / 13.0	18.0 / 13.0	18.0 / 13.0	
Hava Debisi	m ³ /h	2140 / 1545	3210 / 2315	4275 / 3090	
Motor Gücü	W	**150 veya 600	**220 veya 900	**295 veya 1200	
Motor Hızı	rpm	2700	2700	2700	
Güç Kaynağı	V/Ph/Hz	230 / 1 / 50	230 / 1 / 50	230 / 1 / 50	
Ses Seviyesi (1 m'de)	dB(A)	65	67	68	

TEKNİK DETAYLAR

DİKEY TİP CİHAZ MODELİ			AN-120 V	AN-160 V	AN-200 V
Takılabilir	Yükseklik	m	1.20	1.80	2.30
	Genişlik	m	*2.50 veya 4.00		
Hava Çıkış Hızı	m/sn	18.0 / 13.0	18.0 / 13.0	18.0 / 13.0	
Hava Debisi	m ³ /h	2140 / 1545	3210 / 2315	4275 / 3090	
Motor Gücü	W	**150 veya 600	**220 veya 900	**295 veya 1200	
Motor Hızı	rpm	2700	2700	2700	
Güç Kaynağı	V/Ph/Hz	230 / 1 / 50	230 / 1 / 50	230 / 1 / 50	
Ses Seviyesi (1 m'de)	dB(A)	65	67	68	

Hava çıkış hızı ve hava debisi cihaz filtresizken elde edilen verilerdir.

* Talep edilen takılabilir yükseklik veya genişlik sipariş aşamasında bildirilmelidir.

** Talep edilen yükseklığe göre Motor gücü değişmektedir.



Dikey Tip AN Serisi Isıtıcısız Hava Perdesi

Döner Kapı RV Seri Ankastré - Kapı Üstü

Isıtıcısız Hava Perdeleri

santrifüj fan çap 115 mm



kullanıldığı yerler

bankalar | süper marketler | büyük restaurantlar | büyük mağazalar | büyük oteller
galeriler | benzin istasyonları | hastaneler | okullar | soğuk odalar | havaalanları
terminaller | tüm büyük kalabalık ziyarete açık alanlar

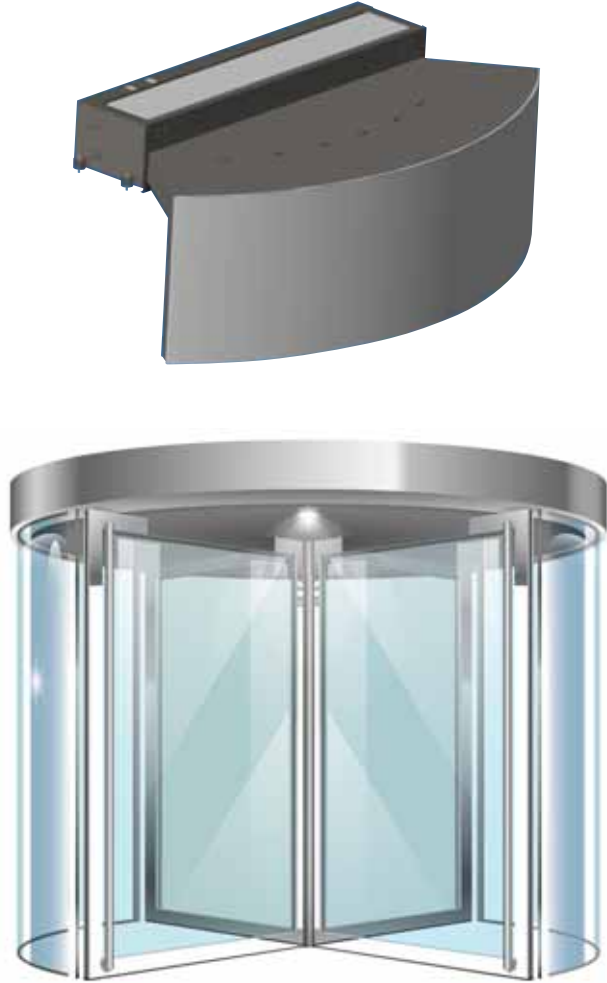

TEKNİK DETAYLAR

DİKEY TİP CİHAZ MODELİ			RV-60	RV-120	RV-160	RV-200
Takılabilir	Yükseklik	m	4.00			
	Genişlik	m	1.00	1.60	2.20	2.80
Hava Çıkış Hızı		m/sn	18.0 / 13.0	18.0 / 13.0	18.0 / 13.0	18.0 / 13.0
Hava Debisi		m ³ /h	1070 / 775	2140 / 1545	3210 / 2315	4275 / 3090
Motor Gücü		W	300	600	900	1200
Motor Hızı		rpm	2700	2700	2700	2700
Güç Kaynağı		V/Ph/Hz	230 / 1 / 50	230 / 1 / 50	230 / 1 / 50	230 / 1 / 50
Ses Seviyesi (1 m'de)		dB(A)	65	65	67	67

Hava çıkış hızı ve hava debisi cihaz filtresizken elde edilen verilerdir.
* Yüksek fan devrinde.
** Düşük fan devrinde.



kablolu
kumanda

uzaktan
kumanda

Döner Kapı RV Seri Dik Tip Isıtıcısız Hava Perdeleri

santrifüj fan çap 115 mm

kullanıldığı yerler

bankalar | süper marketler | büyük restaurantlar | büyük mağazalar | büyük oteller
galeriler | benzin istasyonları | hastaneler | okullar | soğuk odalar | havaalanları
terminaller | tüm büyük kalabalık ziyarete açık alanlar



TEKNİK DETAYLAR

CİHAZ MODELİ			RV-230	RV-280
Takılabilir	Yükseklik	m	2.40	2.80
	Genişlik	m	3.0	3.0
Hava Çıkış Hızı		m/sn	13.0 / 10.0	13.0 / 10.0
Hava Debisi		m ³ /h	3090 / 2380	3860 / 2970
Motor Gücü		W	1200	1500
Motor Hızı		rpm	1400	1400
Güç Kaynağı		V/Ph/Hz	230 / 1 / 50	230 / 1 / 50
Ses Seviyesi (1 m'de)		dB(A)	55	55

Hava çıkış hızı ve hava debisi cihaz filtresizken elde edilen verilerdir.
* Yüksek fan devrinde.
** Düşük fan devrinde.



Isıtıcısız Hava Perdeleri Ebat ve Ağırlık Tablosu

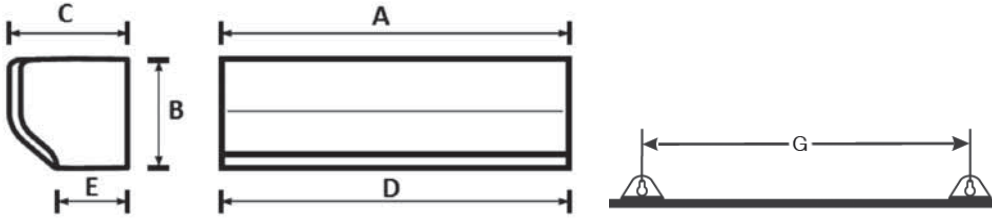

MONOBLOK TİP ISITICISIZ HAVA PERDELERİ EBAT VE AĞIRLIK TABLOSU

Cihaz Modeli	A: Genişlik mm	B: Yükseklik mm	C: Derinlik mm	D: Hava Kanalı Genişliği mm	E: Hava Kanalı Derinliği mm	F: Hava Kanalı Yüksekliği mm	G: İki Ayak Arası Mesafe mm	Ağırlık kg
K 43	1066	230	190	1066	70	Düz	675	10
K 44	1200	230	190	1200	70	Düz	790	12
K 46	1650	230	190	1650	70	Düz	1060	14

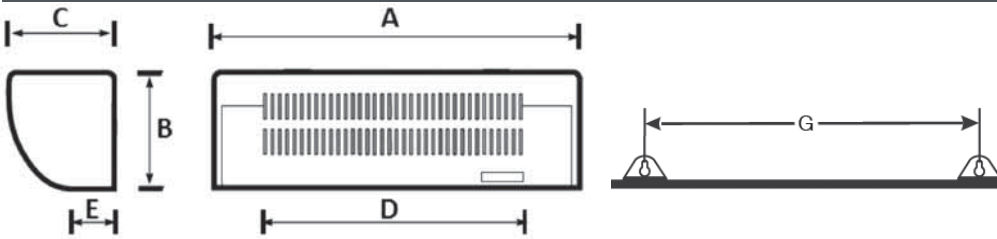

GENEL TİP INOX SERİSİ ISITICISIZ HAVA PERDELERİ EBAT VE AĞIRLIK TABLOSU

Cihaz Modeli	A: Genişlik mm	B: Yükseklik mm	C: Derinlik mm	D: Hava Kanalı Genişliği mm	E: Hava Kanalı Derinliği mm	F: Hava Kanalı Yüksekliği mm	G: İki Ayak Arası Mesafe mm	Ağırlık kg
X-10	1080	203	202	1080	54	Düz	600	11
X-10 IR	1080	203	202	1080	54	Düz	600	11
X-12	1220	203	202	1220	54	Düz	600	13
X-12 IR	1220	203	202	1220	54	Düz	600	13
X-14	1510	203	202	1510	54	Düz	700	15
X-14 IR	1510	203	202	1510	54	Düz	700	15
X-16	1670	203	202	1670	54	Düz	800	17
X-16 IR	1670	203	202	1670	54	Düz	800	17
X-18	1820	203	202	1820	54	Düz	900	21
X-18 IR	1820	203	202	1820	54	Düz	900	21
X-20	2020	203	202	2020	54	Düz	1000	22
X-20 IR	2020	203	202	2020	54	Düz	1000	22

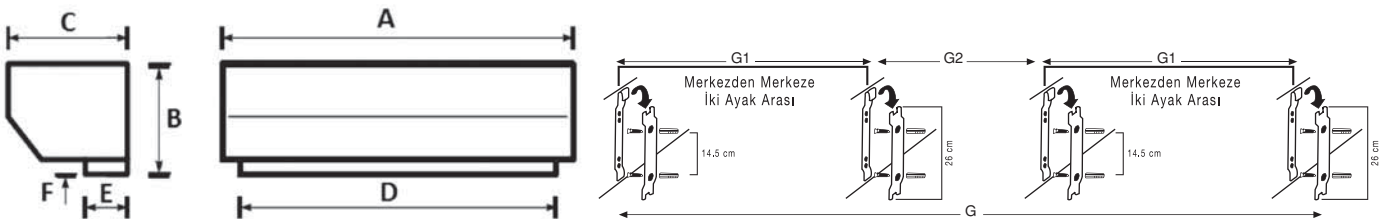

GENEL TİP ISITICISIZ HAVA PERDELERİ EBAT VE AĞIRLIK TABLOSU

Cihaz Modeli	A: Genişlik mm	B: Yükseklik mm	C: Derinlik mm	D: Hava Kanalı Genişliği mm	E: Hava Kanalı Derinliği mm	F: Hava Kanalı Yüksekliği mm	G: İki Ayak Arası Mesafe mm	G1	G2	Ağırlık kg
R 12	945	236	166	800	54	64	670	-	-	9,5
L 12	945	236	166	800	54	64	670	-	-	9,5
R 13	1045	236	166	900	54	64	770	-	-	11
L 13	1045	236	166	900	54	64	770	-	-	11
K 14	1206	236	166	1160	54	64	900	-	-	15
K 15	1406	236	166	1360	54	64	1000	-	-	17
K 16	1606	236	166	1560	54	64	1100	-	-	19
K 17	1806	236	166	1760	54	64	1200	400	400	22
K 18	2006	236	166	1960	54	64	1300	450	400	24

Isıtıcısız Hava Perdeleri Ebat ve Ağırlık Tablosu

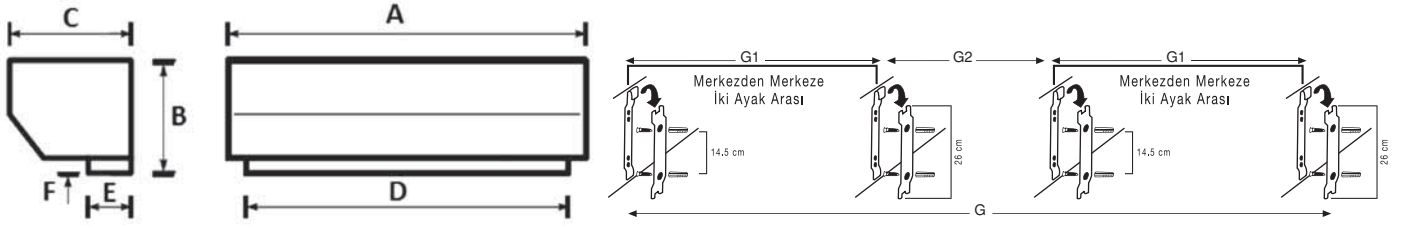

TİCARİ TİP ISITICISIZ HAVA PERDELERİ EBAT VE AĞIRLIK TABLOSU

Cihaz Modeli	A: Genişlik	B: Yükseklik	C: Derinlik	D: Hava Kanalı Genişliği	E: Hava Kanalı Derinliği	F: Hava Kanalı Yüksekliği	G: İki Ayak Arası Mesafe	G1	G2	Ağırlık
	mm	mm	mm	mm	mm	mm	mm	mm	mm	kg
R 33	1149	269	212	900	76	64	640	-	-	19
L 33	1149	269	212	900	76	64	640	-	-	19
K 34	1242	269	212	1199	76	64	800	-	-	22
K 35	1442	269	212	1400	76	64	900	-	-	24
K 36	1642	269	212	1601	76	64	1000	400	400	26
K 37	1842	269	212	1802	76	64	1100	400	450	28
K 38	2042	269	212	2003	76	64	1200	400	500	30

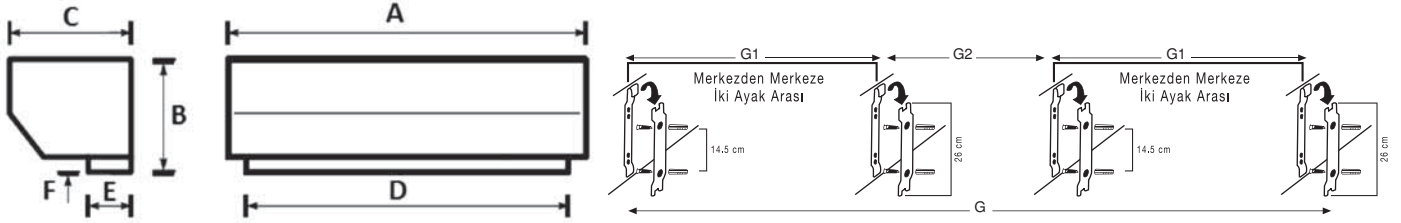

ENDÜSTRİYEL TİP ISITICISIZ HAVA PERDELERİ EBAT VE AĞIRLIK TABLOSU

Cihaz Modeli	A: Genişlik	B: Yükseklik	C: Derinlik	D: Hava Kanalı Genişliği	E: Hava Kanalı Derinliği	F: Hava Kanalı Yüksekliği	G: İki Ayak Arası Mesafe	G1	G2	Ağırlık
	mm	mm	mm	mm	mm	mm	mm	mm	mm	kg
R 22	1270	291	231	1015	76	64	700	-	-	24
L 22	1270	291	231	1015	76	64	700	-	-	24
R 23	1491	291	231	1236	76	64	920	-	-	27
L 23	1491	291	231	1236	76	64	920	-	-	27
K 24	1259	291	231	1200	76	64	787	170	447	27
K 26	1663	291	231	1603	76	64	1100	250	550	31
K 28	2097	291	231	2044	76	64	1200	350	490	36
K 83	1085	366	391	1037	92	63	633	-	-	32

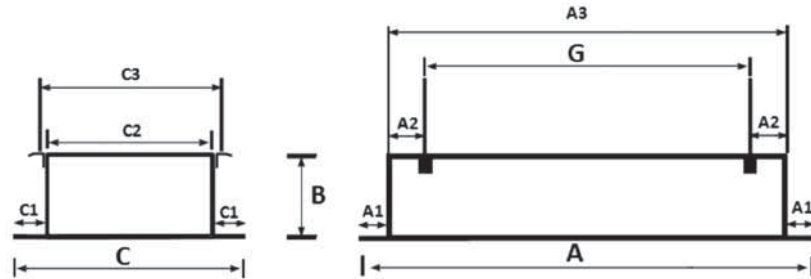

ANKASTRE TİCARİ TİP ISITICISIZ HAVA PERDELERİ EBAT VE AĞIRLIK TABLOSU

Cihaz Modeli	A: Genişlik	A 1	A 2	A 3	B: Yükseklik	C: Derinlik	C 1	C 2	C 3	G: İki Ayak Arası Mesafe	Ağırlık
	mm	mm	mm	mm	mm	mm	mm	mm	mm	mm	kg
RS 34	1375	60	100	1255	225	525	60	405	460	1055	32.5
RS 35	1575	60	100	1455	225	525	60	405	460	1255	38
RS 36	1775	60	100	1655	225	525	60	405	460	1455	43
RS 37	1975	60	100	1855	225	525	60	405	460	1655	47
RS 38	2175	60	100	2055	225	525	60	405	460	1855	52
RS40	2578	60	100	2454	225	525	60	405	460	2256	57

Isıtıcısız Hava Perdeleri Ebat ve Ağırlık Tablosu

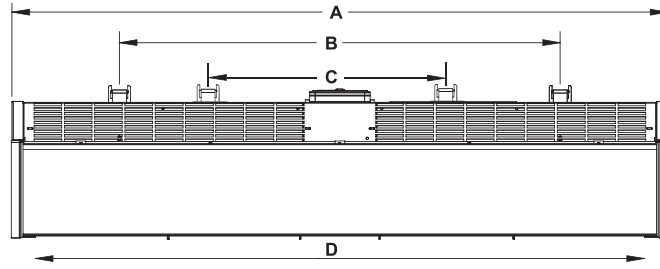
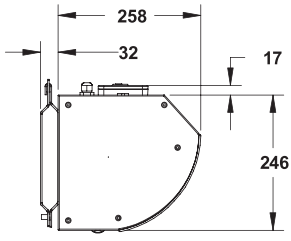

DEKORATİF TİP LED SERİ ELEKTRİKLİ ISITICILI HAVA PERDELEİ EBAT VE AĞIRLIK TABLOSU

Cihaz Modeli	A: Genişlik mm	B: Yükseklik mm	C: Derinlik mm	D: Hava Kanalı Genişliği mm	E: Hava Kanalı Derinliği mm	F: Hava Kanalı Yüksekliği mm	G: İki Ayak Arası Mesafe mm	Ağırlık kg
LD 12	1190	246+17	258+32	1148	63	Düz	800	
LD 14	1390	246+17	258+32	1348	63	Düz	800	
LD 16	1590	246+17	258+32	1548	63	Düz	600 / 1200	
LD 18	1790	246+17	258+32	1748	63	Düz	600 / 1400	
LD 20	1990	246+17	258+32	1948	63	Düz	600 / 1600	

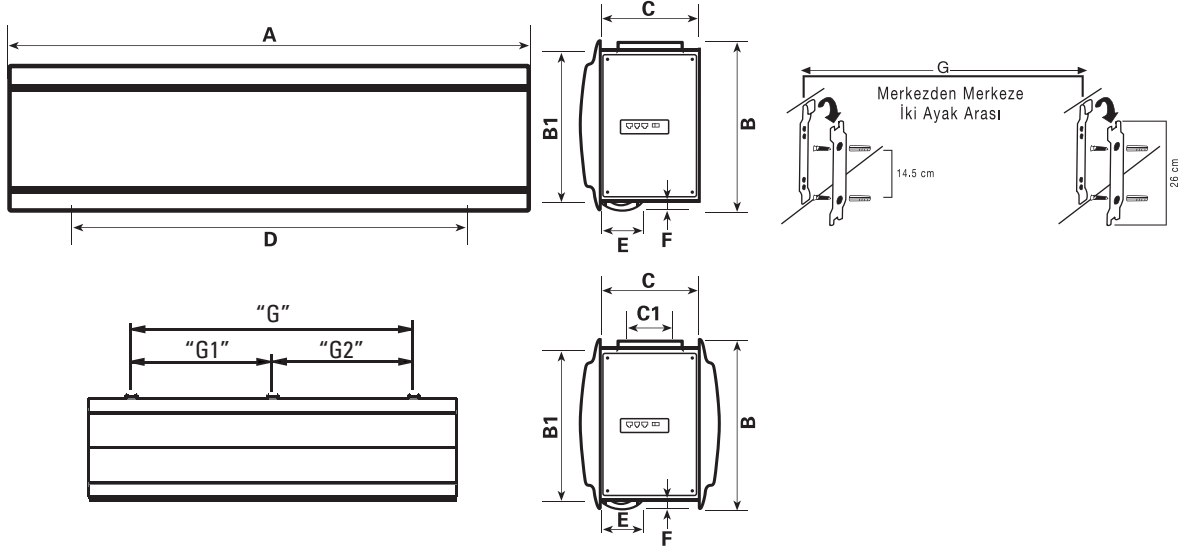

C SERİSİ ISITICISIZ HAVA PERDELERİ EBAT VE AĞIRLIK TABLOSU

Cihaz Modeli	A: Genişlik mm	B: Yükseklik mm	B1 mm	C: Derinlik mm	C1 mm	D:Hava Kanal Genişliği mm	E: Hava Kanal Derinliği mm	F: Hava Kanal Yüksekliği mm	G: İki Ayak Aras Mesafe mm	G1 mm	G2 mm	Ağırlık kg
CF 120	1300	360	324	220+Kapaklar	110	1220	55	15	1000	-	-	38.5
CF 160	1852	360	324	220+Kapaklar	110	1670	55	15	1500	750	750	62
CF 200	2417	360	324	220+Kapaklar	110	2237	55	15	2060	1030	1030	72

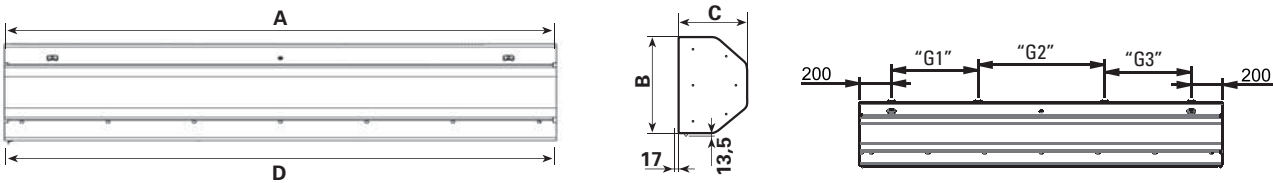

AN SERİSİ ISITICISIZ HAVA PERDELERİ EBAT VE AĞIRLIK TABLOSU

Cihaz Modeli	A: Genişlik mm	B: Yükseklik mm	C: Derinlik mm	D: Hava Kanalı Genişliği mm	E: Hava Kanalı Derinliği mm	F: Hava Kanalı Yüksekliği mm	G1 mm	G2 mm	G3 mm	Ağırlık kg
AN-120	1188	402+13.5	224+17	1158	Düz	Düz	394	-	394	36
AN-160	1746	402+13.5	224+17	1716	Düz	Düz	673	-	673	52
AN-200	2304	402+13.5	224+17	2274	Düz	Düz	550	804	550	66

Mini Tip Elektrikli Isıtıcı Hava Perdeleri

tel rezistanslı

kullanıldığı yerler

mini marketler | kuyumcular | araç servis pencereleri | ATM'ler

çapraz esintili plastik
fan pervanesi çap 70-80 mm

mini 700 serisi



mini 800 serisi



mini 700 kontrol paneli



mini 800 kontrol paneli

TEKNİK DETAYLAR

CİHAZ MODELİ			MINI 700	MINI 800 S
Takılabilir	Yükseklik	m	2.00	2.30
	Genişlik	m	0.70	0.80
Isıtıcı (Rezistans) Kapasitesi	kW		4.0	4.5
Hava Çıkış - Giriş Sıcaklığı (ΔT)	$^{\circ}C$		25	17* - 20**
Hava Çıkış Hızı	m/sn		3.0	7.0 / 5.0
Hava Debisi	m ³ /h		300	1050 / 720
Motor Gücü	W		60	80
Motor Hızı	rpm		1700	1350 / 1000
Güç Kaynağı	V/Ph/Hz		230 / 1 / 50	230 / 1 / 50
Çalışma Akımı	A		18	20
Ses Seviyesi (1 m'de)	dB(A)		60	60 / 58

Hava çıkış hızı ve hava debisi cihaz filtresizken elde edilen verilerdir.

* Yüksek fan devrinde.

** Düşük fan devrinde.

Intellect Tip Elektrikli Isıtıcı Hava Perdeleri

tel rezistanslı

kullanıldığı yerler

mini marketler | kuyumcular | araç servis pencereleri | ATM'ler

çapraz esintili plastik fan pervanesi çap 110 mm



kontrol paneli



uzaktan kumanda

TEKNİK DETAYLAR

CİHAZ MODELİ			INTELLECT 0.8	INTELLECT 1.0 L/R	INTELLECT 12	INTELLECT 16	INTELLECT 18
Takılabilir	Yükseklik	m	2.50	2.50	2.50	2.50	2.50
	Genişlik	m	0.80	1.00	1.20	1.60	2.00
Isıtıcı (Rezistans) Kapasitesi	kW	6	6	9	12	12	
Hava Çıkış - Giriş Sıcaklığı (ΔT)	$^{\circ}C$	15* - 35**	45* - 65**	20*	20*	20*	
Hava Çıkış Hızı	m/sn	8.5 / 5.0	8.5 / 5.0	8.5 / 5.0	8.5 / 5.0	8.5 / 5.0	
Hava Debisi	m ³ /h	1080 / 700	1400 / 800	1800 / 1100	2600 / 1580	2950 / 1920	
Motor Gücü	W	80	90	240	300	660	
Motor Hızı	rpm	1350 / 1000	1350 / 1000	1350 / 1000	1350 / 1000	1350 / 1000	
Güç Kaynağı	V/Ph/Hz	400 / 3 / 50	400 / 3 / 50	400 / 3 / 50	400 / 3 / 50	400 / 3 / 50	
Çalışma Akımı	A	9 / her faz	9 / her faz	9 - 13.5 / her faz	13.5 - 18 / her faz	18 / her faz	
Ses Seviyesi (1 m'de)	dB(A)	60 / 58	60 / 58	60 / 58	60 / 58	60 / 58	

Hava çıkış hızı ve hava debisi cihaz filtresizken elde edilen verilerdir.

* Yüksek fan devrinde.

** Düşük fan devrinde.

Monoblok Tip Elektrikli Isıtıcı Hava Perdeleri

tel rezistanslı

çapraz esintili plastik
fan pervanesi çap 110 mm

kullanıldığı yerler

internet kafeler | emlakçılar | marketler | restaurantlar | kafeler
mağazalar | eczaneler | küçük oteller | dükkanlar | kuyumcular | sağlık merkezleri
hastaneler | kuaför salonları | güzellik salonları | acentalar

KEH 43 - KEH 44 - KEH 46 serisi



kontrol
paneli



uzaktan
kumanda

TEKNİK DETAYLAR

CİHAZ MODELİ			KEH 43	KEH 44	KEH 46
Takılabilir	Yükseklik	m	2.50	2.50	2.50
	Genişlik	m	1.00	1.20	1.60
Isıtıcı (Rezistans) Kapasitesi		kW	9	9	12
Hava Çıkış - Giriş Sıcaklığı (ΔT)		$^{\circ}C$	20* - 25**	20* - 25**	20* - 25**
Hava Çıkış Hızı		m/sn	8.5 / 7.0	8.5 / 7.0	8.5 / 7.0
Hava Debisi		m ³ /h	2070 / 1825	2355 / 1940	3221 / 2840
Motor Gücü		W	155	195	295
Motor Hızı		rpm	1300 / 900	1300 / 900	1300 / 900
Güç Kaynağı		V/Ph/Hz	400 / 3 / 50	400 / 3 / 50	400 / 3 / 50
Çalışma Akımı		A	13.5	13.5	18
Ses Seviyesi (1 m'de)		dB(A)	58 / 56	58 / 56	58 / 56

Hava çıkış hızı ve hava debisi cihaz filtresizken elde edilen verilerdir.

* Yüksek fan devrinde.

** Düşük fan devrinde.

Genel Tip İnox Serisi Elektrikli Isıtıcı Hava Perdeleri

tüp rezistanslı

çapraz esintili plastik
fan pervanesi çap 110 mm

kullanıldığı yerler

bankalar | internet kafeler | emlakçılar | marketler | restoranlar | kafeler | mağazalar
eczaneler | küçük oteller | küçük dükkanlar | kuyumcular | galeriler | benzin istasyonları
sağlık merkezleri | hastaneler | okullar | kuaför salonları | güzellik salonları | acentalar



TEKNİK DETAYLAR

CİHAZ MODELİ			XEH 08 L/R	XEH 10 L/R	XEH 12	XEH 16	XEH 20
Takılabilir	Yükseklik	m	2.30	2.30	3.00	3.00	3.00
	Genişlik	m	0.80	1.00	1.20	1.60	2.00
Isıtıcı (Rezistans) Kapasitesi	kW		6	6	9	12	12
Hava Çıkış - Giriş Sıcaklığı (ΔT)	°C		15*- 35**	45*- 65**	20*	20*	20*
Hava Çıkış Hızı	m/sn		8.5 / 5.5	8.5 / 5.5	8.5 / 5.5	8.5 / 5.5	8.5 / 5.5
Hava Debisi	m³/h		1108 / 700	1400 / 880	1800 / 1100	2600 / 1580	2950 / 1920
Motor Gücü	W		120	240	240	300	660
Motor Hızı	rpm		1350 / 1000	1350 / 1000	1350 / 1000	1350 / 1000	1350 / 1000
Güç Kaynağı	V/Ph/Hz		400 / 3 / 50	400 / 3 / 50	400 / 3 / 50	400 / 3 / 50	400 / 3 / 50
Çalışma Akımı	A		9 / her faz	9 / her faz	9-13.5 / her faz	13.5-18 / her faz	18 / her faz
Ses Seviyesi (1 m'de)	dB(A)		60 / 58	60 / 58	60 / 58	60 / 58	60 / 58

Hava çıkış hızı ve hava debisi cihaz filtresizken elde edilen verilerdir.

* Yüksek fan devrinde.

** Düşük fan devrinde.

Genel Tip S Serisi Elektrikli Isıtıcı Hava Perdeleri

tel rezistanslı

çapraz esintili plastik
fan pervanesi çap 100 mm

kullanıldığı yerler

bankalar | internet kafeler | emlakçılar | marketler | restoranlar | kafeler
mağazalar | eczaneler | küçük oteller | küçük dükkanlar | kuyumcular

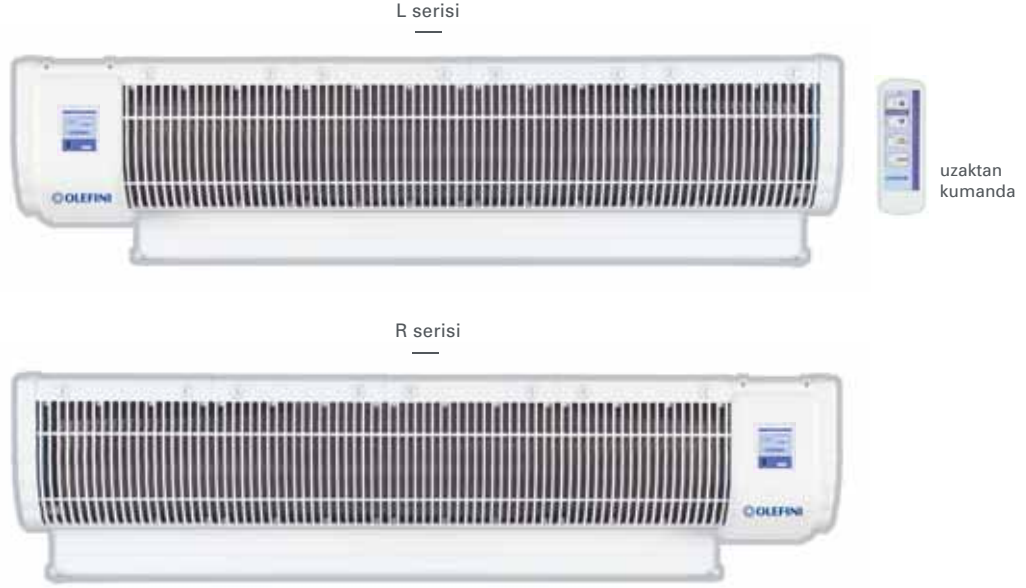

TEKNİK DETAYLAR

CİHAZ MODELİ			REH 13 S	LEH 13 S
Takılabilir	Yükseklik	m	2.50	2.50
	Genişlik	m	1.00	1.00
Isıtıcı (Rezistans) Kapasitesi		kW	6	6
Hava Çıkış - Giriş Sıcaklığı (ΔT)		°C	15* - 20**	15* - 20**
Hava Çıkış Hızı		m/sn	8.0 / 5.5	8.0 / 5.5
Hava Debisi		m³/h	1600 / 1300	1600 / 1300
Motor Gücü		W	85	85
Motor Hızı		rpm	1310 / 1000	1310 / 1000
Güç Kaynağı		V/Ph/Hz	400 / 3 / 50	400 / 3 / 50
Çalışma Akımı		A	9	9
Ses Seviyesi (1 m'de)		dB(A)	58 / 52	58 / 52

Hava çıkış hızı ve hava debisi cihaz filtresizken elde edilen verilerdir.
* Yüksek fan devrinde.
** Düşük fan devrinde.

Genel Tip Elektrikli Isıtıcı Hava Perdeleri

tüp rezistanslı

çapraz esintili plastik
fan pervanesi çap 100 mm

kullanıldığı yerler

bankalar | internet kafeler | emlakçılar | marketler | restoranlar | kafeler | mağazalar
eczaneler | küçük oteller | küçük dükkanlar | kuyumcular | galeriler | benzin istasyonları
sağlık merkezleri | hastaneler | okullar | kuaför salonları | güzellik salonları | acentalar

K serisi



uzaktan
kumanda

L serisi



R serisi



TEKNİK DETAYLAR

CİHAZ MODELİ		REH 13	LEH 13	KEH 14	KEH 15	KEH 16	KEH 17	KEH 18
Takılabilir	Yükseklik	m	2.50	2.50	2.50	2.50	2.50	2.50
	Genişlik	m	1.00	1.00	1.20	1.40	1.60	1.80
Isıtıcı (Rezistans) Kapasitesi	kW	9	9	12	12	15	18	18
Hava Çıkış - Giriş Sıcaklığı (ΔT)	°C	28*- 36**	28*- 36**	28*- 36**	27*- 35**	25*- 33**	20*- 25**	20*- 25**
Hava Çıkış Hızı	m/sn	9.0 / 7.0	9.0 / 7.0	9.0 / 7.0	9.0 / 7.0	9.0 / 7.0	9.0 / 7.0	9.0 / 7.0
Hava Debisi	m³/h	1150 / 900	1150 / 900	1280 / 990	1500 / 1200	1750 / 1400	2000 / 1600	2300 / 1800
Motor Gücü	W	85	85	110	120	130	140	150
Motor Hızı	rpm	1310 / 1000	1310 / 1000	1310 / 1000	1310 / 1000	1310 / 1000	1310 / 1000	1310 / 1000
Güç Kaynağı	V/Ph/Hz	400 / 3 / 50	400 / 3 / 50	400 / 3 / 50	400 / 3 / 50	400 / 3 / 50	400 / 3 / 50	400 / 3 / 50
Çalışma Akımı	A	13.5	13.5	13.5	13.5	18	22.5	22.5
Ses Seviyesi (1 m'de)	dB(A)	54 / 43	54 / 43	55 / 45	56 / 50	56 / 50	59 / 52	59 / 52

Hava çıkış hızı ve hava debisi cihaz filtresizken elde edilen verilerdir.

* Yüksek fan devrinde.

** Düşük fan devrinde.

Genel Tip APEH Serisi Elektrikli Isıtıcı Hava Perdeleri

tüp rezistanslı

çapraz esintili plastik
fan pervanesi çap 100 mm

kullanıldığı yerler

bankalar | internet kafeler | emlakçılar | marketler | restoranlar | kafeler | mağazalar
eczaneler | küçük oteller | küçük dükkanlar | kuyumcular | galeriler | benzin istasyonları
sağlık merkezleri | hastaneler | okullar | kuaför salonları | güzellik salonları | acentalar

APEH serisi



TEKNİK DETAYLAR

CİHAZ MODELİ		APEH 13	APEH 14	APEH 15	APEH 16	APEH 17	APEH 18
Takılabilir	Yükseklik	m	2.50	2.50	2.50	2.50	2.50
	Genişlik	m	1.10	1.20	1.40	1.60	1.80
Isıtıcı (Rezistans) Kapasitesi	kW	9	12	12	15	18	18
Hava Çıkış - Giriş Sıcaklığı (ΔT)	°C	20*- 30**	20*- 30**	20*- 30**	20*- 30**	20*- 30**	20*- 30**
Hava Çıkış Hızı	m/sn	8.5 / 5.5	8.5 / 5.5	8.5 / 5.5	8.5 / 5.5	8.5 / 5.5	8.5 / 5.5
Hava Debisi	m³/h	1290 / 830	1500 / 970	1820 / 1180	2100 / 1370	2400 / 1550	2700 / 1750
Motor Gücü	W	145	155	175	190	205	220
Motor Hızı	rpm	1310 / 1000	1310 / 1000	1310 / 1000	1310 / 1000	1310 / 1000	1310 / 1000
Güç Kaynağı	V/Ph/Hz	400 / 3 / 50	400 / 3 / 50	400 / 3 / 50	400 / 3 / 50	400 / 3 / 50	400 / 3 / 50
Çalışma Akımı	A	13.5	18	18	22.5	27	27
Ses Seviyesi (1 m'de)	dB(A)	54 / 43	54 / 43	54 / 43	54 / 43	54 / 43	54 / 43

Hava çıkış hızı ve hava debisi cihaz filtresizken elde edilen verilerdir.

* Yüksek fan devrinde.

** Düşük fan devrinde.

Ticari Tip Elektrikli Isıtıcı Hava Perdeleri

tüp rezistanslı

çapraz esintili plastik
fan pervanesi çap 120 mm

kullanıldığı yerler

süper marketler | büyük restoranlar | büyük mağazalar | büyük oteller | galeriler
benzin istasyonları | hastaneler | okullar | havaalanları | terminaller
tüm büyük kalabalık ziyarete açık alanlar

K serisi



uzaktan
kumanda

L serisi

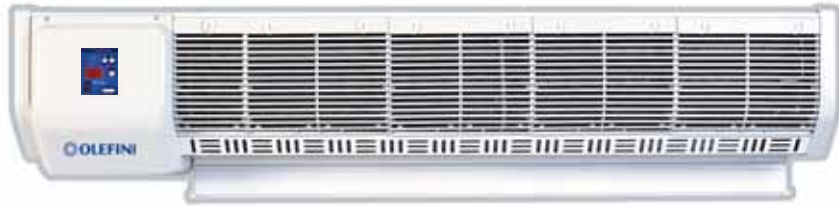

R serisi



TEKNİK DETAYLAR

CİHAZ MODELİ		REH 33	LEH 33	KEH 34	KEH 35	KEH 36	KEH 37	KEH 38
Takılabilir	Yükseklik	m	3.50	3.50	3.50	3.50	3.50	3.50
	Genişlik	m	1.00	1.00	1.20	1.40	1.60	1.80
Isıtıcı (Rezistans) Kapasitesi	kW	12	12	15	15	18	21	21
Hava Çıkış - Giriş Sıcaklığı (ΔT)	$^{\circ}C$	20*- 24**	20*- 24**	18*- 20**	17*- 19**	16*- 18**	17*- 22**	16*- 20**
Hava Çıkış Hızı	m/sn	12.0 / 10.0	12.0 / 10.0	12.0 / 10.0	12.0 / 10.0	12.0 / 10.0	12.0 / 10.0	12.0 / 10.0
Hava Debisi	m ³ /h	2320 / 1930	2320 / 1930	2590 / 2160	3110 / 2600	3630 / 3024	4150 / 3460	4675 / 3895
Motor Gücü	W	250	250	345	360	390	520	580
Motor Hızı	rpm	1380 / 1150	1380 / 1150	1380 / 1150	1380 / 1150	1380 / 1150	1380 / 1150	1380 / 1150
Güç Kaynağı	V/Ph/Hz	400 / 3 / 50	400 / 3 / 50	400 / 3 / 50	400 / 3 / 50	400 / 3 / 50	400 / 3 / 50	400 / 3 / 50
Çalışma Akımı	A	18	18	22	22	22	27	27
Ses Seviyesi (1 m'de)	dB(A)	62 / 60	62 / 60	65 / 62	65 / 62	65 / 62	66 / 62	66 / 60

Hava çıkış hızı ve hava debisi cihaz filtresizken elde edilen verilerdir.

* Yüksek fan devrinde.

** Düşük fan devrinde.

Endüstriyel Tip Elektrikli Isıtıcı Hava Perdeleri

tüp rezistanslı

çapraz esintili plastik
fan pervanesi çap 130 mm

kullanıldığı yerler

süper marketler | büyük restoranlar | büyük mağazalar | büyük oteller | galeriler
benzin istasyonları | hastaneler | okullar | havaalanları | terminaller
tüm büyük kalabalık ziyarete açık alanlar

K serisi



uzaktan
kumanda

L serisi



R serisi



TEKNİK DETAYLAR

CİHAZ MODELİ		REH 22	LEH 22	REH 23	LEH 23	KEH 24	KEH 26	KEH 28
Takılabilir	Yükseklik	m	5.00	5.00	5.00	5.00	5.00	5.00
	Genişlik	m	1.00	1.00	1.20	1.20	1.20	1.60
Isıtıcı (Rezistans) Kapasitesi	kW	15	15	18	18	18	21	21
Hava Çıkış - Giriş Sıcaklığı (ΔT)	$^{\circ}C$	19* - 20**	19* - 20**	19* - 20**	19* - 20**	17* - 18**	19* - 20**	19* - 20**
Hava Çıkış Hızı	m/sn	13.0 / 11.0	13.0 / 11.0	13.0 / 11.0	13.0 / 11.0	13.0 / 11.0	13.0 / 11.0	13.0 / 11.0
Hava Debisi	m ³ /h	2830 / 2400	2830 / 2400	3450 / 2920	3450 / 2920	2815 / 2380	3940 / 3335	5180 / 4385
Motor Gücü	W	360	360	400	400	425	450	500
Motor Hızı	rpm	1380 / 1150	1380 / 1150	1380 / 1150	1380 / 1150	1380 / 1150	1380 / 1150	1380 / 1150
Güç Kaynağı	V/Ph/Hz	400 / 3 / 50	400 / 3 / 50	400 / 3 / 50	400 / 3 / 50	400 / 3 / 50	400 / 3 / 50	400 / 3 / 50
Çalışma Akımı	A	26	26	26	26	26	26	26
Ses Seviyesi (1 m'de)	dB(A)	67 / 64	67 / 64	67 / 64	67 / 64	67 / 64	67 / 64	67 / 64

Hava çıkış hızı ve hava debisi cihaz filtresizken elde edilen verilerdir.

* Yüksek fan devrinde.

** Düşük fan devrinde.

Ankastre Ticari Tip Elektrikli Isıtıcı Hava Perdeleri

tüp rezistanslı

çapraz esintili plastik
fan pervanesi çap 120 mm

kullanıldığı yerler

süper marketler | büyük restoranlar | büyük mağazalar | bütün oteller | galeriler
benzin istasyonları | hastaneler | okullar | havaalanları | terminaller
tüm büyük kalabalık ziyarete açık alanlar



kablolu
kumanda

uzaktan
kumanda

TEKNİK DETAYLAR

CİHAZ MODELİ		RSEH 34	RSEH 35	RSEH 36	RSEH 37	RSEH 38	RSEH 40
Takılabilir	Yükseklik	m	3.00	3.00	3.00	3.00	3.00
	Genişlik	m	1.20	1.40	1.60	1.80	2.40
Isıtıcı (Rezistans) kapasitesi	kW	15	15	18	21	21	21
Hava Çıkış - Giriş Sıcaklığı (ΔT)	$^{\circ}C$	18* - 20**	17* - 19**	16* - 18**	20* - 23**	18* - 21**	18* - 21**
Hava Çıkış Hızı	m/sn	10.0 / 8.0	10.0 / 8.0	10.0 / 8.0	10.0 / 8.0	10.0 / 8.0	10.0 / 8.0
Hava Debisi	m ³ /h	2350 / 1880	2800 / 2240	3290 / 2630	3750 / 3000	4210 / 3365	4903 / 3900
Motor Gücü	W	270	395	420	470	480	600
Motor Hızı	rpm	1370 / 1050	1370 / 1050	1370 / 1050	1370 / 1050	1370 / 1050	1370 / 1050
Güç Kaynağı	V/Ph/Hz	400 / 3 / 50	400 / 3 / 50	400 / 3 / 50	400 / 3 / 50	400 / 3 / 50	400 / 3 / 50
Çalışma Akımı	A	18	18	18	31.5	31.5	31.5
Ses Seviyesi (1 m'de)	dB(A)	65 / 62	66 / 64	66 / 64	67 / 64	67 / 64	67 / 64

Hava çıkış hızı ve hava debisi cihaz filtresizken elde edilen verilerdir.

* Yüksek fan devrinde.

** Düşük fan devrinde.

Ankastre Ticari Tip CF Seri Elektrikli Isıtıcı Hava Perdeleri

tüp rezistanslı

santrifüj fan çap 115 mm

kullanıldığı yerler

süper marketler | büyük restoranlar | büyük mağazalar | bütün oteller | galeriler
benzin istasyonları | hastaneler | okullar | havaalanları | terminaller
tüm büyük kalabalık ziyarete açık alanlar



kablolu
kumanda



uzaktan
kumanda



TEKNİK DETAYLAR

CİHAZ MODELİ		RSEHCF 120	RSEHCF 180	RSEHCF 200	RSEHCF 230	
Takılabilir	Yükseklik	m	4.00	4.00	4.00	4.00
	Genişlik	m	1.20	1.80	2.00	2.30
Isıtıcı (Rezistans) kapasitesi	kW	15	15	18	18	
Hava Çıkış - Giriş Sıcaklığı (ΔT)	$^{\circ}C$	18* - 20**	17* - 19**	16* - 18**	16* - 18**	
Hava Çıkış Hızı	m/sn	18.0 / 13.0	18.0 / 13.0	18.0 / 13.0	18.0 / 13.0	
Hava Debisi	m ³ /h	2140 / 1545	3210 / 2315	3740 / 2700	4275 / 3090	
Motor Gücü	W	600	900	1100	1200	
Motor Hızı	rpm	2700	2700	2700	2700	
Güç Kaynağı	V/Ph/Hz	400 / 3 / 50	400 / 3 / 50	400 / 3 / 50	400 / 3 / 50	
Çalışma Akımı	A	22.5	27	27	27	
Ses Seviyesi (1 m'de)	dB(A)	70	70	70	70	

Hava çıkış hızı ve hava debisi cihaz filtresizken elde edilen verilerdir.

* Yüksek fan devrinde.

** Düşük fan devrinde.

Dekoratif Tip LED Serisi Elektrikli Isıtıcı Hava Perdeleri

tüp rezistanslı

çapraz esintili plastik fan pervanesi çap 100 mm

kullanıldığı yerler

bankalar | internet kafeler | emlakçılar | marketler | restaurantlar | kafeler | mağazalar
eczaneler | küçük oteller | küçük dükkanlar | kuyumcular | galeriler | benzin istasyonları
sağlık merkezleri | hastaneler | okullar | kuaför salonları | güzellik salonları | acentalar



kablolu
kumanda



uzaktan
kumanda

TEKNİK DETAYLAR

CİHAZ MODELİ			LDEH 12	LDEH 14	LDEH 16	LDEH 18	LDEH 20
Takılabilir	Yükseklik	m	*2.50				
	Genişlik	m	1.20	1.40	1.60	1.80	2.00
Isıtıcı (Rezistans) kapasitesi		kW	12	12	15	18	18
Hava Çıkış - Giriş Sıcaklığı (ΔT)		°C	18*- 20**	16*- 18**	16*- 18**	16*- 18**	16*- 18**
Hava Çıkış Hızı		m/sn	9.0 / 7.6 / 6.5	9.0 / 7.6 / 6.5	9.0 / 7.6 / 6.5	9.0 / 7.6 / 6.5	9.0 / 7.6 / 6.5
Hava Debisi		m³/h	1960 / 1641 / 1422	2358 / 1965 / 1700	2747 / 2290 / 1984	3136 / 2613 / 2265	3524 / 2937 / 2454
Motor Gücü		W	**240	**240	**240	**240	**240
Motor Hızı		rpm	1380/1100/950	1380/1100/950	1380/1100/950	1380/1100/950	1380/1100/950
Güç Kaynağı		V/Ph/Hz	400 / 3 / 50	400 / 3 / 50	400 / 3 / 50	400 / 3 / 50	400 / 3 / 50
Çalışma Akımı		A	18	18	22.5	27	27
Ses Seviyesi (1 m'de)		dB(A)	55 / 45	56 / 50	56 / 50	59 / 52	59 / 52

Hava çıkış hızı ve hava debisi cihaz filtresizken elde edilen verilerdir.

* Yüksek fan devrinde.

** Düşük fan devrinde.

LED uygulaması tek tarafa yapılır.

Dekoratif Tip C Serisi Elektrikli Isıtıcı Hava Perdeleri

tüp rezistanslı

santrifüj fan çap 115 mm

kullanıldığı yerler

bankalar | süper marketler | büyük restaurantlar | büyük mağazalar | bütün oteller galeriler | benzin istasyonları | hastaneler | okullar | havaalanları | terminaller tüm büyük kalabalık ziyarete açık alanlar



Yatay Tip C Serisi
Elektrikli Isıtıcı Hava Perdesi



kablolu
kumanda



uzaktan
kumanda

TEKNİK DETAYLAR

YATAY TİP CİHAZ MODELİ			CEH-120 H	CEH-160 H	CEH-200 H
Takılabilir	Yükseklik	m	*2.50 veya 4.00		
	Genişlik	m	1.30	1.80	2.40
Isıtıcı (Rezistans) kapasitesi		kW	15	18	18
Hava Çıkış - Giriş Sıcaklığı (ΔT)		°C	18*- 20**	16*- 18**	16*- 18**
Hava Çıkış Hızı		m/sn	18.0 / 13.0	18.0 / 13.0	18.0 / 13.0
Hava Debisi		m³/h	2140 / 1545	3210 / 2315	4275 / 3090
Motor Gücü		W	**150 veya 600	**220 veya 900	**295 veya 1200
Motor Hızı		rpm	2700	2700	2700
Güç Kaynağı		V/Ph/Hz	400 / 3 / 50	400 / 3 / 50	400 / 3 / 50
Çalışma Akımı		A	22.5	27	27
Ses Seviyesi (1 m'de)		dB(A)	65	67	68

TEKNİK DETAYLAR

DİKEY TİP CİHAZ MODELİ			CEH-120 V	CEH-160 V	CEH-200 V
Takılabilir	Yükseklik	m	1.30	1.80	2.40
	Genişlik	m	*2.50 veya 4.00		
Isıtıcı (Rezistans) kapasitesi		kW	15	18	18
Hava Çıkış - Giriş Sıcaklığı (ΔT)		°C	18*- 20**	16*- 18**	16*- 18**
Hava Çıkış Hızı		m/sn	18.0 / 13.0	18.0 / 13.0	18.0 / 13.0
Hava Debisi		m³/h	2140 / 1545	3210 / 2315	4275 / 3090
Motor Gücü		W	**150 veya 600	**220 veya 900	**295 veya 1200
Motor Hızı		rpm	2700	2700	2700
Güç Kaynağı		V/Ph/Hz	400 / 3 / 50	400 / 3 / 50	400 / 3 / 50
Çalışma Akımı		A	22.5	27	27
Ses Seviyesi (1 m'de)		dB(A)	65	67	68



Dikey Tip C Serisi Elektrikli Isıtıcı
Hava Perdesi

Hava çıkış hızı ve hava debisi cihaz filtresizken elde edilen verilerdir.

* Yüksek fan devrinde.

** Düşük fan devrinde.

LED uygulaması tek tarafa yapılır.

Yeni Seri Eco Isıtıcı Hava Perdeleri cihazımız, hem yatay hem de dikey olarak kullanılabilir.

Cihazın dikey kullanımı için; sipariş esnasında, üfleme yönünü (sağ/sol) belirtmeniz gerekmektedir.

* Talep edilen takılabilir yükseklik veya genişlik sipariş aşamasında bildirilmelidir.

** Talep edilen yüksekliğe göre Motor gücü değişmektedir.

Dekoratif Tip AN Serisi Elektrikli Isıtıcı Hava Perdeleri

tüp rezistanslı

santrifüj fan çap 115 mm

kullanıldığı yerler

bankalar | süper marketler | büyük restaurantlar | büyük mağazalar | bütün oteller galeriler | benzin istasyonları | hastaneler | okullar | havaalanları | terminaller tüm büyük kalabalık ziyarete açık alanlar



Yatay Tip AN Serisi Elektrikli Isıtıcı Hava Perdesi

kablolu
kumanda



uzaktan
kumanda

TEKNİK DETAYLAR

YATAY TİP CİHAZ MODELİ			ANEH-120 H	ANEH-160 H	ANEH-200 H
Takılabilir	Yükseklik	m	*2.50 veya 4.00		
	Genişlik	m	1.20	1.80	2.30
Isıtıcı (Rezistans) kapasitesi	kW		15	18	21
Hava Çıkış - Giriş Sıcaklığı (ΔT)	°C		18*- 20**	16*- 18**	16*- 18**
Hava Çıkış Hızı	m/sn		18.0 / 13.0	18.0 / 13.0	18.0 / 13.0
Hava Debisi	m³/h		2140 / 1545	3210 / 2315	4275 / 3090
Motor Gücü	W		**150 veya 600	**220 veya 900	**295 veya 1200
Motor Hızı	rpm		2700	2700	2700
Güç Kaynağı	V/Ph/Hz		400 / 3 / 50	400 / 3 / 50	400 / 3 / 50
Çalışma Akımı	A		22.5	27	31.5
Ses Seviyesi (1 m'de)	dB(A)		65	67	68

TEKNİK DETAYLAR

DİKEY TİP CİHAZ MODELİ			ANEH-120 V	ANEH-160 V	ANEH-200 V
Takılabilir	Yükseklik	m	1.20	1.80	2.30
	Genişlik	m	*2.50 veya 4.00		
Isıtıcı (Rezistans) kapasitesi	kW		15	18	21
Hava Çıkış - Giriş Sıcaklığı (ΔT)	°C		18*- 20**	16*- 18**	16*- 18**
Hava Çıkış Hızı	m/sn		18.0 / 13.0	18.0 / 13.0	18.0 / 13.0
Hava Debisi	m³/h		2140 / 1545	3210 / 2315	4275 / 3090
Motor Gücü	W		**150 veya 600	**220 veya 900	**295 veya 1200
Motor Hızı	rpm		2700	2700	2700
Güç Kaynağı	V/Ph/Hz		400 / 3 / 50	400 / 3 / 50	400 / 3 / 50
Çalışma Akımı	A		22.5	27	31.5
Ses Seviyesi (1 m'de)	dB(A)		65	67	68



Dikey Tip AN Serisi Elektrikli Isıtıcı Hava Perdesi

Hava çıkış hızı ve hava debisi cihaz filtresizken elde edilen verilerdir.

* Yüksek fan devrinde.

** Düşük fan devrinde.

* Talep edilen takılabilir yükseklik veya genişlik sipariş aşamasında bildirilmelidir.

** Talep edilen yüksekliğe göre Motor gücü değişmektedir.

Döner Kapı RV Seri Ankastre -Kapı Üstü Elektrikli Isıtıcı Hava Perdeleri

tüp rezistanslı

santrifüj fan çap 115 mm

kullanıldığı yerler

bankalar | süper marketler | büyük restaurantlar | büyük mağazalar | bütün oteller galeriler | benzin istasyonları | hastaneler | okullar | havaalanları | terminaller tüm büyük kalabalık ziyarete açık alanlar

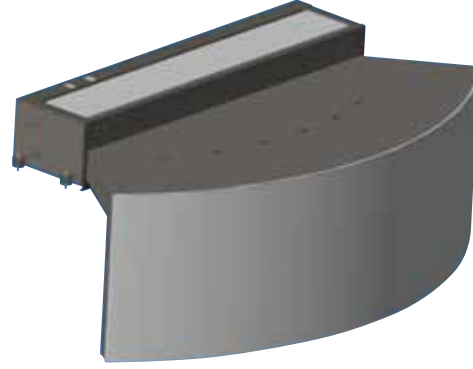

TEKNİK DETAYLAR

CİHAZ MODELİ			RVEH-60	RVEH-120	RVEH-160	RVEH-200
Takılabilir	Yükseklik	m	4.00			
	Genişlik	m	1.00	1.60	2.20	2.80
Isıtıcı (Rezistans) kapasitesi	kW		15	15	18	18
Hava Çıkış Hızı	m/sn		18.0 / 13.0	18.0 / 13.0	18.0 / 13.0	18.0 / 13.0
Hava Debisi	m³/h		1070 / 775	2140 / 1545	3210 / 2315	4275 / 3090
Motor Gücü	W		300	600	900	1200
Motor Hızı	rpm		2700	2700	2700	2700
Güç Kaynağı	V/Ph/Hz		400 / 3 / 50	400 / 3 / 50	400 / 3 / 50	400 / 3 / 50
Ses Seviyesi (1 m'de)	dB(A)		65	65	67	67

Hava çıkış hızı ve hava debisi cihaz filtresizken elde edilen verilerdir.
* Yüksek fan devrinde.
** Düşük fan devrinde.



Döner Kapı RV Seri Dik Tip Elektrikli Isıtıcı Hava Perdeleri

tüp rezistanslı

santrifüj fan çap 115 mm

kullanıldığı yerler

bankalar | süper marketler | büyük restaurantlar | büyük mağazalar | bütün oteller galeriler | benzin istasyonları | hastaneler | okullar | havaalanları | terminaller tüm büyük kalabalık ziyarete açık alanlar



TEKNİK DETAYLAR

CİHAZ MODELİ			RVEH-230	RVEH-280
Takılabilir	Yükseklik	m	2.40	2.80
	Genişlik	m	3.0	3.0
Isıtıcı (Rezistans) kapasitesi		kW	18	18
Hava Çıkış Hızı		m/sn	13.0 / 10.0	13.0 / 10.0
Hava Debisi		m³/h	3090 / 2380	3860 / 2970
Motor Gücü		W	1200	1500
Motor Hızı		rpm	1400	1400
Güç Kaynağı		V/Ph/Hz	400 / 3 / 50	400 / 3 / 50
Ses Seviyesi (1 m'de)		dB(A)	55	55

Hava çıkış hızı ve hava debisi cihaz filtresizken elde edilen verilerdir.

* Yüksek fan devrinde.

** Düşük fan devrinde.



Elektrikli Isıtıcı Hava Perdeleri Ebat ve Ağırlık Tablosu

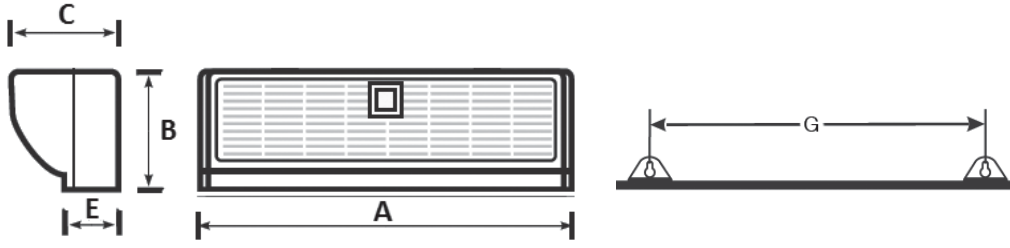

MINI TİP ELEKTRİKLİ ISITICILI HAVA PERDELERİ EBAT VE AĞIRLIK TABLOSU

Cihaz Modeli	A: Genişlik	B: Yükseklik	C: Derinlik	D: Hava Kanalı Genişliği	E: Hava Kanalı Derinliği	F: Hava Kanalı Yüksekliği	G: İki Ayak Arası Mesafe	Ağırlık
	mm	mm	mm	mm	mm	mm	mm	kg
MINI 700	699	202	121	699	66	Düz	497	4
MINI 800 S	810	236	166	668	62	64	520	10

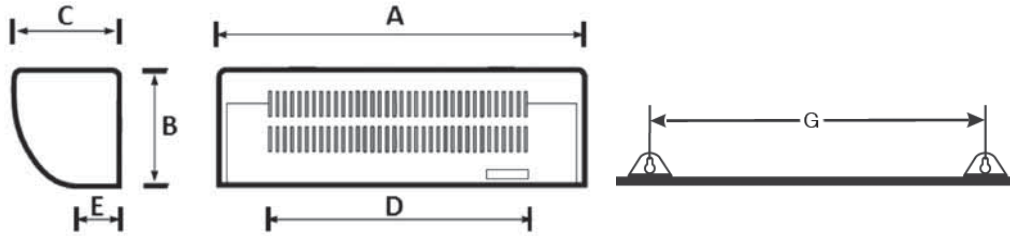

INTELLECT TİP ELEKTRİKLİ ISITICILI HAVA PERDELERİ EBAT VE AĞIRLIK TABLOSU

Cihaz Modeli	A: Genişlik	B: Yükseklik	C: Derinlik	D: Hava Kanalı Genişliği	E: Hava Kanalı Derinliği	F: Hava Kanalı Yüksekliği	G: İki Ayak Arası Mesafe	Ağırlık
	mm	mm	mm	mm	mm	mm	mm	kg
INTELLECT 0.8	842	202	202	663	54	Düz	530	9
INTELLECT 1.0 L/R	1070	202	202	893	54	Düz	700	12
INTELLECT 12	1220	203	202	1180	54	Düz	600	15.5
INTELLECT 16	1670	203	202	1630	54	Düz	800	19
INTELLECT 20	2020	203	202	1980	54	Düz	100	21

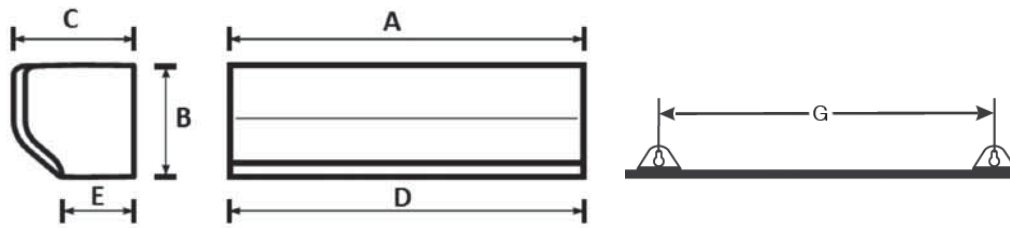

MONOBLOK TİP ELEKTRİKLİ ISITICILI HAVA PERDELERİ EBAT VE AĞIRLIK TABLOSU

Cihaz Modeli	A: Genişlik	B: Yükseklik	C: Derinlik	D: Hava Kanalı Genişliği	E: Hava Kanalı Derinliği	F: Hava Kanalı Yüksekliği	G: İki Ayak Arası Mesafe	Ağırlık
	mm	mm	mm	mm	mm	mm	mm	kg
KEH 43	1066	230	190	1066	70	Düz	675	10
KEH 44	1200	230	190	1200	70	Düz	790	12
KEH 46	1650	230	190	1650	70	Düz	1060	14

Elektrikli Isıtıcı Hava Perdeleri Ebat ve Ağırlık Tablosu



GENEL TİP INOX SERİ ELEKTRİKLİ ISITICILI HAVA PERDELERİ EBAT VE AĞIRLIK TABLOSU

Cihaz Modeli	A: Genişlik	B: Yükseklik	C: Derinlik	D: Hava Kanalı Genişliği	E: Hava Kanalı Derinliği	F: Hava Kanalı Yüksekliği	G: İki Ayak Arası Mesafe	Ağırlık
	mm	mm	mm	mm	mm	mm	mm	
XEH 08 L/R	842	203	202	663	54	Düz	530	9
XEH 10 L/R 1	1070	203	202	893	54	Düz	700	12
XEH 12	1220	203	202	1180	54	Düz	600	15.5
XEH 16	1670	203	202	1630	54	Düz	800	19
XEH 20	2020	203	202	1980	54	Düz	1000	21



GENEL TİP S SERİSİ ELEKTRİKLİ ISITICILI HAVA PERDELERİ EBAT VE AĞIRLIK TABLOSU

Cihaz Modeli	A: Genişlik	B: Yükseklik	C: Derinlik	D: Hava Kanalı Genişliği	E: Hava Kanalı Derinliği	F: Hava Kanalı Yüksekliği	G: İki Ayak Arası Mesafe	Ağırlık
	mm	mm	mm	mm	mm	mm	mm	
REH 13 S	1045	236	166	900	62	64	775	11
LEH 13 S	1045	236	166	900	62	64	775	11

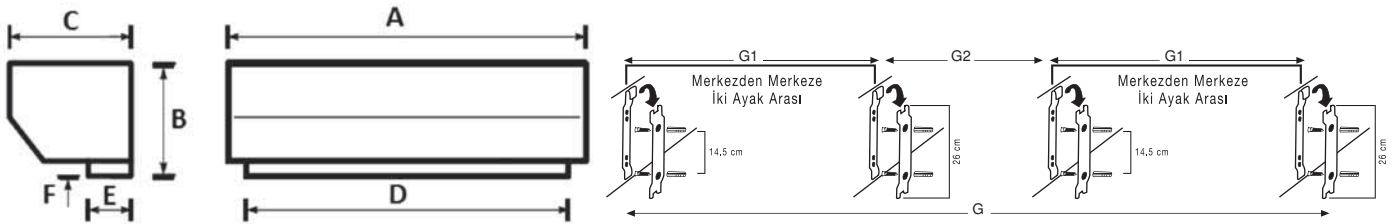

GENEL TİP ELEKTRİKLİ ISITICILI HAVA PERDELERİ EBAT VE AĞIRLIK TABLOSU

Cihaz Modeli	A: Genişlik	B: Yükseklik	C: Derinlik	D: Hava Kanalı Genişliği	E: Hava Kanalı Derinliği	F: Hava Kanalı Yüksekliği	G: İki Ayak Arası Mesafe	G1	G2	Ağırlık
	mm	mm	mm	mm	mm	mm	mm	mm		
REH 13	1100	236	274	900	54	64	598	-	-	21
LEH 13	1100	236	274	900	54	64	598	-	-	21
KEH 14	1206	236	274	1160	54	64	900	-	-	24
KEH 15	1406	236	274	1360	54	64	1000	-	-	27
KEH 16	1606	236	274	1560	54	64	1100	-	-	30
KEH 17	1806	236	274	1760	54	64	1200	400	400	33
KEH 18	2006	236	274	1960	54	64	1300	450	450	37

Elektrikli Isıtıcı Hava Perdeleri Ebat ve Ağırlık Tablosu

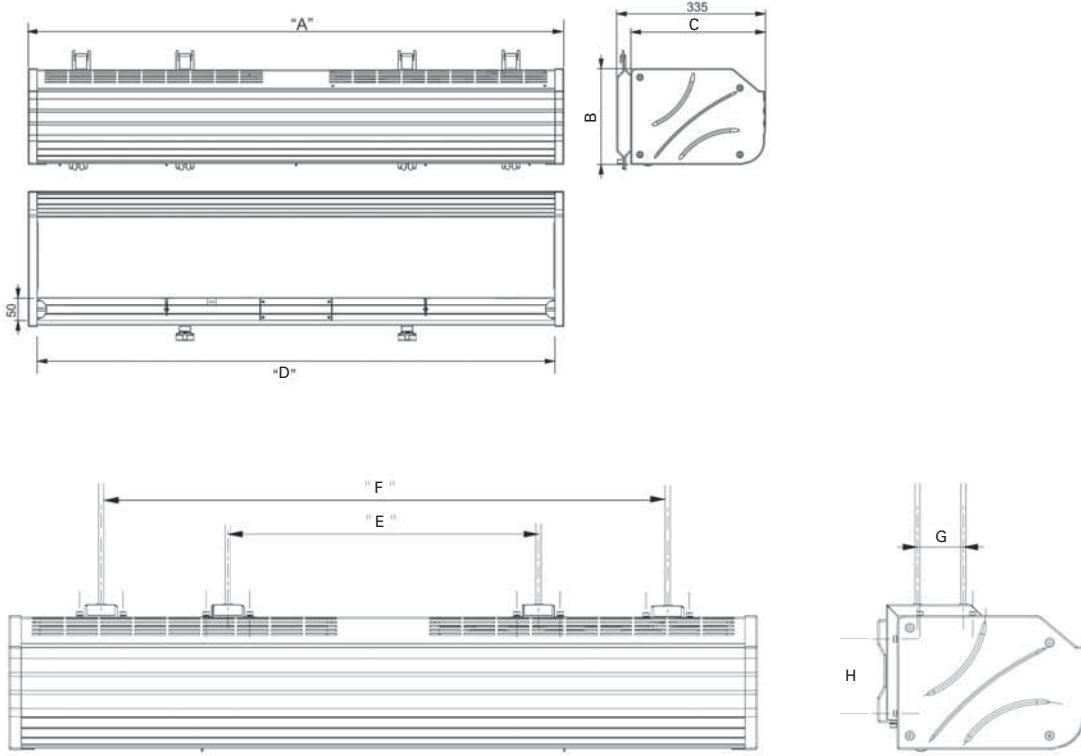

GENEL TİP APEH SERİSİ ELEKTRİKLİ ISITICILI HAVA PERDELERİ EBAT VE AĞIRLIK TABLOSU

Cihaz Modeli	A: Genişlik	B: Yükseklik	C: Derinlik	D: Hava Kanalı Genişliği	E: İki Ayak Arası Mesafe	F: İki Ayak Arası Mesafe	G: Üstten Ayak Genişliği	H: Arkadan Ayak Genişliği	Ağırlık
	mm	mm	mm	mm	mm	mm	mm	mm	kg
APEH 13	1045	216	303	1005	400	-	74	125	21
APEH 14	1185	216	303	1145	500	-	74	125	24
APEH 15	1390	216	303	1350	600	-	74	125	27
APEH 16	1585	216	303	1545	700	-	74	125	30
APEH 17	1790	216	303	1750	600	1200	74	125	33
APEH 18	1985	216	303	1945	600	1300	74	125	37

Elektrikli Isıtıcı Hava Perdeleri Ebat ve Ağırlık Tablosu

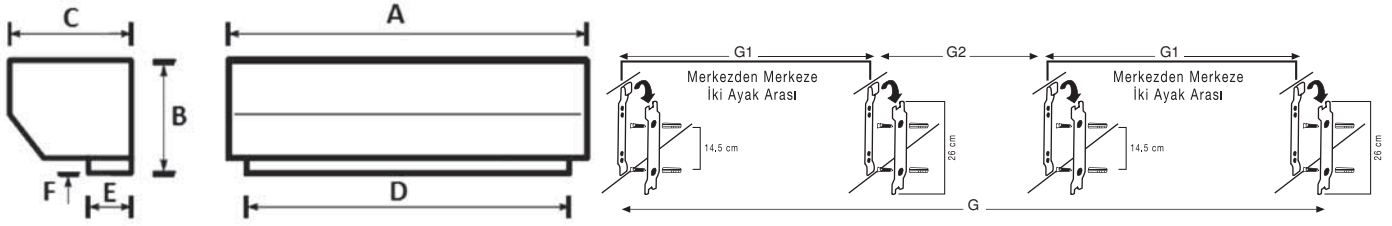

TİCARİ TİP ELEKTRİKLİ ISITICILI HAVA PERDELERİ EBAT VE AĞIRLIK TABLOSU

Cihaz Modeli	A: Genişlik mm	B: Yükseklik mm	C: Derinlik mm	D: Hava Kanalı Genişliği mm	E: Hava Kanalı Derinliği mm	F: Hava Kanalı Yüksekliği mm	G: İki Ayak Arası Mesafe mm	G1 mm	G2 mm	Ağırlık kg
REH 33	1149	269	277	900	76	64	640	-	-	28
LEH 33	1149	269	277	900	76	64	640	-	-	28
KEH 34	1242	269	277	1199	76	64	800	-	-	31
KEH 35	1442	269	277	1400	76	64	900	-	-	34
KEH 36	1642	269	277	1601	76	64	1000	-	-	37
KEH 37	1842	269	277	1802	76	64	1100	300	500	39
KEH 38	2042	269	277	2003	76	64	1200	300	600	41

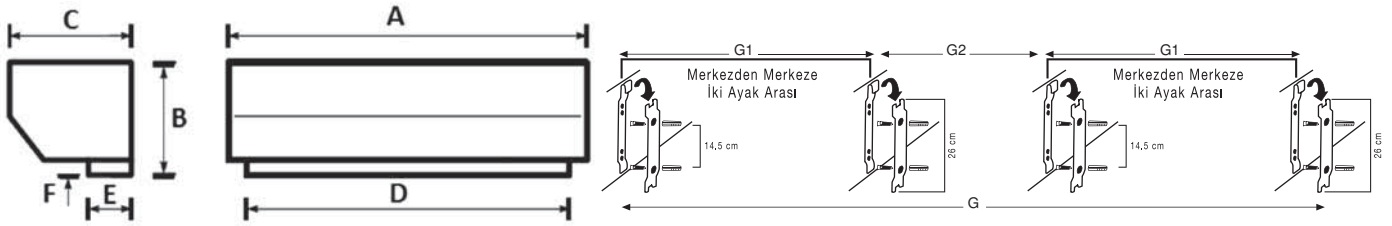

ENDÜSTRİYEL TİP ELEKTRİKLİ ISITICILI HAVA PERDELERİ EBAT VE AĞIRLIK TABLOSU

Cihaz Modeli	A: Genişlik mm	B: Yükseklik mm	C: Derinlik mm	D: Hava Kanalı Genişliği mm	E: Hava Kanalı Derinliği mm	F: Hava Kanalı Yüksekliği mm	G: İki Ayak Arası Mesafe mm	G1 mm	G2 mm	Ağırlık kg
REH 22	1270	291	306	1015	76	64	700	-	-	36
LEH 22	1270	291	306	1015	76	64	700	-	-	36
REH 23	1491	291	306	1236	76	64	920	-	-	40
LEH 23	1491	291	306	1236	76	64	920	-	-	40
KEH 24	1259	291	306	1200	76	64	787	170	447	40
KEH 26	1663	291	306	1603	76	64	1050	250	550	45
KEH 28	2097	291	306	2044	76	64	1190	400	390	51

Elektrikli Isıtıcı Hava Perdeleri Ebat ve Ağırlık Tablosu

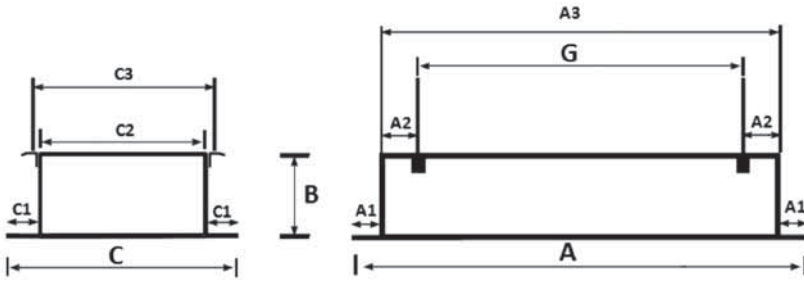

ANKASTRE TİCARİ TİP ELEKTRİKLİ ISITICILI HAVA PERDELERİ EBAT VE AĞIRLIK TABLOSU

Cihaz Modeli	A: Genişlik mm	A 1 mm	A 2 mm	A 3 mm	B: Yükseklik mm	C: Derinlik mm	C 1 mm	C 2 mm	C 3 mm	G: İki Ayak Arası Mesafe mm	Ağırlık kg
RSEH 34	1375	60	100	1255	225	525	70	405	460	1055	34
RSEH 35	1575	60	100	1455	225	525	70	405	460	1255	40
RSEH 36	1775	60	100	1655	225	525	70	405	460	1455	45
RSEH 37	1975	60	100	1855	225	525	70	405	460	1655	50
RSEH 38	2175	60	100	2055	225	525	70	405	460	1855	55
RSEH 40	2575	60	100	2454	225	525	60	405	460	2256	60

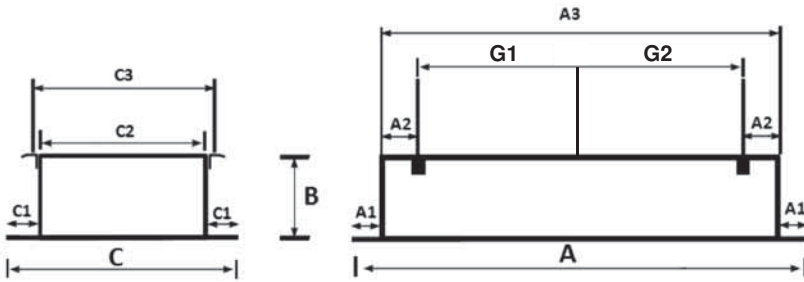

ANKASTRE TİCARİ TİP C SERİSİ ELEKTRİKLİ ISITICILI HAVA PERDELERİ EBAT VE AĞIRLIK TABLOSU

Cihaz Modeli	A: Genişlik mm	A 1 mm	A 2 mm	A 3 mm	B: Yükseklik mm	C: Derinlik mm	C 1 mm	C 2 mm	C 3 mm	G1 - G2 Mesafe mm	Ağırlık kg
RSEHCF 120	1418	61.5	100	1296	268	527	60	403	458	527.5	39
RSEHCF 180	1951	61.5	100	1828	268	527	60	403	458	827.5	60
RSEHCF 200	2278	61.5	100	2155	268	527	60	403	458	977.5	65
RSEHCF 230	2536	61.5	100	2414	268	527	60	403	458	1107	75

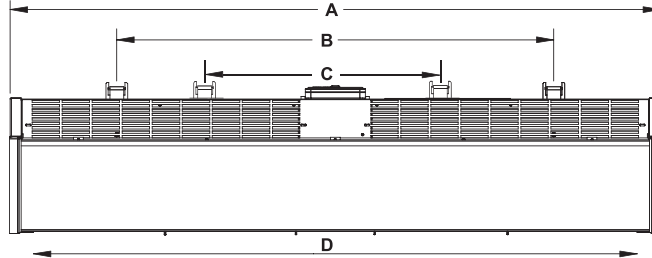
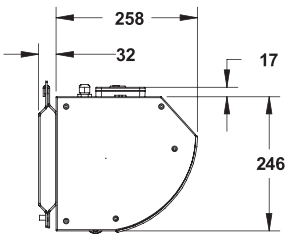

DEKORATİF TİP LED SERİ ELEKTRİKLİ ISITICILI HAVA PERDELERİ EBAT VE AĞIRLIK TABLOSU

Cihaz Modeli	A: Genişlik mm	B: Yükseklik mm	C: Derinlik mm	D: Hava Kanalı Genişliği mm	E: Hava Kanalı Derinliği mm	F: Hava Kanalı Yüksekliği mm	G: İki Ayak Arası Mesafe mm	Ağırlık kg
LDEH 12	1190	246+17	258+32	1148	63	Düz	800	
LDEH 14	1390	246+17	258+32	1348	63	Düz	800	
LDEH 16	1590	246+17	258+32	1548	63	Düz	600 / 1200	
LDEH 18	1790	246+17	258+32	1748	63	Düz	600 / 1400	
LDEH 20	1990	246+17	258+32	1948	63	Düz	600 / 1600	

Elektrikli Isıtıcı Hava Perdeleri Ebat ve Ağırlık Tablosu

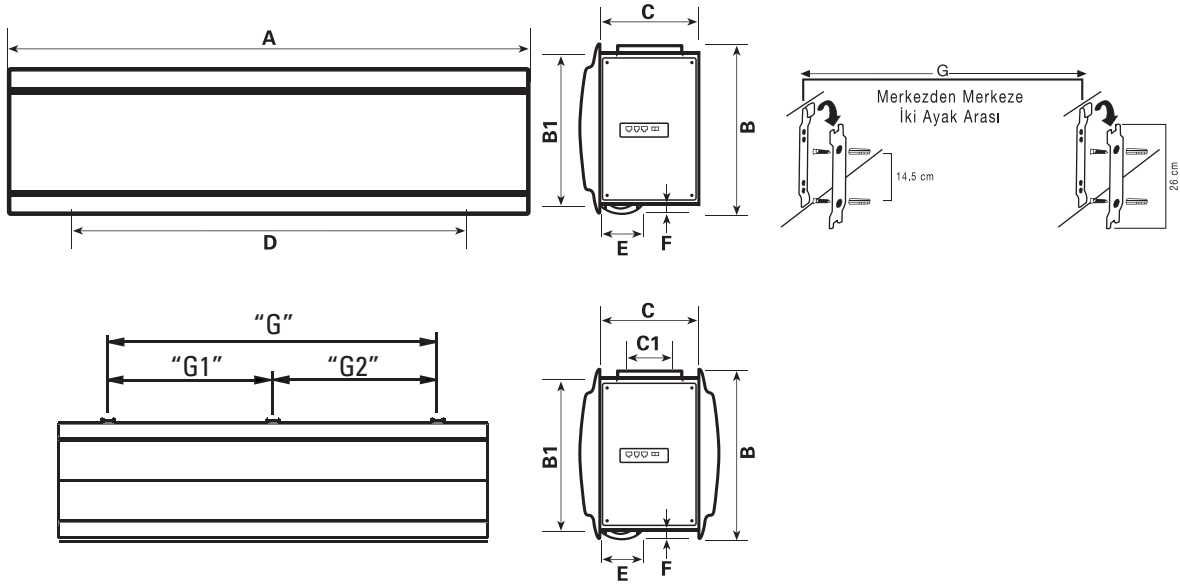

C SERİSİ ELEKTRİKLİ ISITICILI HAVA PERDELERİ EBAT VE AĞIRLIK TABLOSU

Cihaz Modeli	A: Genişlik mm	B: Yükseklik mm	B1 mm	C: Derinlik mm	C1 mm	D: Hava Kanalı Genişliği mm	E: Hava Kanalı Derinliği mm	F: Hava Kanalı Yüksekliği mm	G: İki Ayak Arası Mesafe mm	G1 mm	G2 mm	Ağırlık kg
CEH 120	1300	360	324	220+Kapaklar	110	1120	55	15	1000	-	-	38.5
CEH 160	1852	360	324	220+Kapaklar	110	1670	55	15	1500	750	750	62
CEH 200	2417	360	324	220+Kapaklar	110	2237	55	15	2060	1030	1030	72

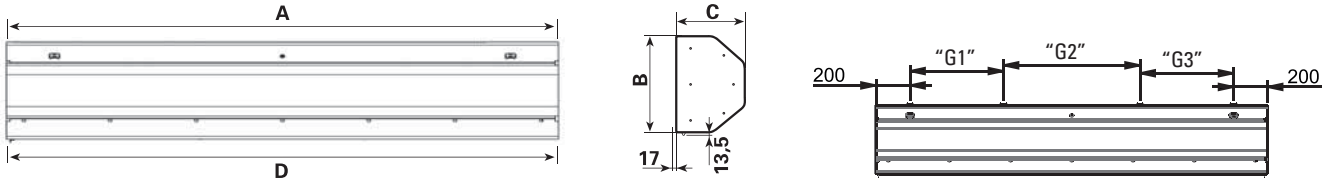

AN SERİSİ ELEKTRİKLİ ISITICILI HAVA PERDELERİ EBAT VE AĞIRLIK TABLOSU

Cihaz Modeli	A: Genişlik mm	B: Yükseklik mm	C: Derinlik mm	D: Hava Kanalı Genişliği mm	E: Hava Kanalı Derinliği mm	F: Hava Kanalı Yüksekliği mm	G1 mm	G2 mm	G3 mm	Ağırlık kg
ANEH-120	1188	402+13.5	224+17	1158	Düz	Düz	394	-	394	56
ANEH-160	1746	402+13.5	224+17	1716	Düz	Düz	673	-	673	75
ANEH-200	2304	402+13.5	224+17	2274	Düz	Düz	550	804	550	95

Genel Tip Su ve Buhar Serpantinli Hava Perdeleri

çapraz esintili plastik fan pervanesi çap 100 mm

kullanıldığı yerler

merkezi sistem ile ısıtma-soğutma yapılan binalarda | marketler | restaurantlar
mağazalar | oteller | galeriler | benzin istasyonları | hastaneler | okullar
havaalanları | terminaler | tüm kalabalık ziyarete açık alanlar



TEKNİK DETAYLAR

CİHAZ MODELİ		RWH 13	LWH 13	KWH 14	KWH 15	KWH 16	KWH 17	KWH 18	
Takılabilir	Yükseklik	m	2.50	2.50	2.50	2.50	2.50	2.50	
	Genişlik	m	1.00	1.00	1.20	1.40	1.60	1.80	2.00
Su Giriş Sıcaklığı		°C	90	90	90	90	90	90	
Hava Giriş Sıcaklığı		°C	15	15	15	15	15	15	
Isıtıcı (Serpantin) Kapasitesi (Yüksek - Düşük)		kW	11.6 / 10.0	11.6 / 10.0	12.8 / 11.0	15.3 / 13.2	17.8 / 15.4	20.3 / 17.5	22.8 / 19.5
Su Çıkış Sıcaklığı		°C	80.5 / 81.8	80.5 / 81.8	84.8 / 85.5	83.7 / 84.6	82.7 / 83.7	81.7 / 82.9	80.7 / 82.0
Hava Çıkış Sıcaklığı		°C	52.3 / 55.7	52.3 / 55.7	52.5 / 55.8	52.4 / 55.7	52.3 / 55.6	52.1 / 55.6	52.0 / 55.5
Basınç Kaybı (su) ΔP		kPa	4.0	4.0	3.1	3.3	3.5	3.7	3.9
Su Giriş Sıcaklığı		°C	70	70	70	70	70	70	
Hava Giriş Sıcaklığı		°C	15	15	15	15	15	15	
Isıtıcı (Serpantin) Kapasitesi (Yüksek - Düşük)		kW	8.4 / 7.3	8.4 / 7.3	9.3 / 8.0	11.1 / 9.6	13.0 / 11.2	14.8 / 12.7	16.6 / 14.2
Su Çıkış Sıcaklığı		°C	63.2 / 64.1	63.2 / 64.1	66.2 / 66.8	65.5 / 66.1	63.7 / 65.5	64.0 / 64.8	63.3 / 64.2
Hava Çıkış Sıcaklığı		°C	42.2 / 44.7	42.2 / 44.7	42.3 / 44.7	42.2 / 44.7	42.1 / 44.6	42.0 / 44.6	41.9 / 44.5
Basınç Kaybı (su) ΔP		kPa	4.2	4.2	3.2	3.4	3.7	3.9	4.1
Su Akış Hızı		lt/sn	0.3	0.3	0.6	0.6	0.6	0.6	0.6
Hava Çıkış Hızı		m/sn	7.0 / 5.5	7.0 / 5.5	7.0 / 5.5	7.0 / 5.5	7.0 / 5.5	7.0 / 5.5	7.0 / 5.5
Hava Debisi		m³/h	900 / 710	900 / 710	1000 / 790	1200 / 950	1400 / 1100	1600 / 1250	1800 / 1400
Su Debisi		lt	0.73	0.73	0.75	0.91	1.00	1.24	1.4
Motor Gücü		W	85	85	120	130	140	150	160
Motor Hızı		rpm	1300 / 900	1300 / 900	1300 / 900	1300 / 900	1300 / 900	1300 / 900	1300 / 900
Güç Kaynağı		V/Ph/Hz	230 / 1 / 50	230 / 1 / 50	230 / 1 / 50	230 / 1 / 50	230 / 1 / 50	230 / 1 / 50	230 / 1 / 50
Ses Seviyesi (1 m'de)		dB(A)	54 / 50	54 / 50	54 / 50	54 / 50	54 / 50	54 / 50	54 / 50

Hava çıkış hızı ve hava debisi cihaz filtresizken elde edilen verilerdir.



K serisi sıcak su giriş-çıkış



R/L serisi sıcak su giriş-çıkış



Selenoid Vana*

Selenoid Vana: 2/2 normalde kapalı, elektromanyetik vana
Model: EVM20-N2-C2
Voltaj: 220VAC
Montaj Çapı: 1",
Orifis: 26 mm,
Basınç: 0.2-16 bar,
Akışkan: Su, hava ve gaz,
Verilebilir Sıcaklık: 90°C



Selenoid Vana*

Selenoid Vana: 2/2 normalde kapalı, elektromanyetik vana
Model: EAR-004
Voltaj: 220VAC
Montaj Çapı: 1",
Orifis: 26 mm
Basınç: 0.5-4 bar
Akışkan: Buhar ve sıcak su
Verilebilir Sıcaklık: 140°C

Ticari Tip Su ve Buhar Serpantinli Hava Perdeleri

kullanıldığı yerler

merkezi sistem ile ısıtma-soğutma yapılan binalarda | süpermarketler
büyük restoranlar | büyük mağazalar | büyük oteller | hastaneler | okullar
havaalanları | terminaler | tüm kalabalık ziyarete açık alanlar

çapraz esintili plastik
fan pervanesi çap 120 mm



TEKNİK DETAYLAR

CİHAZ MODELİ		RWH 33	LWH 33	KWH 34	KWH 35	KWH 36	KWH 37	KWH 38
Takılabilir	Yükseklik	m	3.50	3.50	3.50	3.50	3.50	3.50
	Genişlik	m	1.00	1.00	1.20	1.40	1.60	2.00
Su Giriş Sıcaklığı		°C	90	90	90	90	90	90
Hava Giriş Sıcaklığı		°C	15	15	15	15	15	15
Isıtıcı (Serpantin) Kapasitesi (Yüksek - Düşük)		kW	17.2 / 15.6	17.2 / 15.6	19.5 / 17.7	23.4 / 21.2	28.0 / 24.6	30.9 / 28.0
Su Çıkış Sıcaklığı		°C	75.9 / 77.2	75.9 / 77.2	82.0 / 82.8	80.4 / 81.3	77.0 / 79.9	77.3 / 78.5
Hava Çıkış Sıcaklığı		°C	43.7 / 46.3	43.7 / 46.3	44.1 / 46.6	44.1 / 46.6	39.8 / 46.5	43.8 / 46.3
Basınç Kaybı (su) ΔP		kPa	3.5	3.5	2.8	2.9	3.1	3.3
Su Giriş Sıcaklığı		°C	70	70	70	70	70	70
Hava Giriş Sıcaklığı		°C	15	15	15	15	15	15
Isıtıcı (Serpantin) Kapasitesi (Yüksek - Düşük)		kW	12.5 / 11.3	12.5 / 11.3	14.1 / 12.8	17.0 / 15.4	20.0 / 17.9	22.4 / 20.3
Su Çıkış Sıcaklığı		°C	59.9 / 60.8	59.9 / 60.8	64.3 / 64.8	63.1 / 63.8	60.7 / 62.7	60.9 / 61.7
Hava Çıkış Sıcaklığı		°C	35.8 / 37.7	35.8 / 37.7	36.1 / 37.9	36.1 / 37.9	36.1 / 37.9	35.9 / 37.7
Basınç Kaybı (su) ΔP		kPa	3.6	3.6	2.9	3.1	3.3	3.4
Su Akış Hızı		lt/sn	0.3	0.3	0.6	0.6	0.6	0.6
Hava Çıkış Hızı		m/sn	9.0 / 7.5	9.0 / 7.5	9.0 / 7.5	9.0 / 7.5	9.0 / 7.5	9.0 / 7.5
Hava Debisi		m³/h	1740 / 1450	1740 / 1450	1950 / 1625	2340 / 1950	2730 / 2275	3125 / 2600
Su Debisi		lt	0.80	0.80	0.80	1.00	1.20	1.40
Motor Gücü		W	195	195	210	370	390	440
Motor Hızı		rpm	1370 / 1050	1370 / 1050	1370 / 1050	1370 / 1050	1370 / 1050	1370 / 1050
Güç Kaynağı		V/Ph/Hz	230 / 1 / 50	230 / 1 / 50	230 / 1 / 50	230 / 1 / 50	230 / 1 / 50	230 / 1 / 50
Ses Seviyesi (1 m'de)		dB(A)	65 / 62	65 / 62	65 / 62	65 / 62	65 / 62	65 / 62

Hava çıkış hızı ve hava debisi cihaz filtresizken elde edilen verilerdir.



K serisi sıcak su giriş-çıkış



R / L serisi sıcak su giriş-çıkış



Selenoid Vana*

Selenoid Vana: 2/2 normalde kapalı, elektromanyetik vana
Model: EVM20-N2-C2
Voltaj: 220VAC
Montaj Çapı: 1",
Orifis: 26 mm,
Basınç: 0.2-16 bar,
Akışkan: Su, hava ve gaz,
Verilebilir Sıcaklık: 90°C



Selenoid Vana*

Selenoid Vana: 2/2 normalde kapalı, elektromanyetik vana
Model: EAR-004
Voltaj: 220VAC
Montaj Çapı: 1",
Orifis: 26 mm
Basınç: 0.5-4 bar
Akışkan: Buhar ve sıcak su
Verilebilir Sıcaklık: 140°C

Endüstriyel Tip Su ve Buhar Serpantinli Hava Perdeleri

çapraz esintili plastik fan pervanesi çap 130 mm

kullanıldığı yerler

merkezi sistem ile ısıtma-soğutma yapılan binalarda | süpermarketler
büyük restoranlar | büyük mağazalar | büyük oteller | hastaneler | okullar
havaalanları | terminaler | tüm kalabalık ziyarete açık alanlar



uzaktan kumanda

TEKNİK DETAYLAR

CİHAZ MODELİ			RWH 22	LWH 22	RWH 23	LWH 23	KWH 24	KWH 26	KWH 28
Takılabilir	Yükseklik	m	5.00	5.00	5.00	5.00	5.00	5.00	5.00
	Genişlik	m	1.00	1.00	1.20	1.20	1.20	1.60	2.00
Su Giriş Sıcaklığı		°C	90	90	90	90	90	90	90
Hava Giriş Sıcaklığı		°C	15	15	15	15	15	15	15
Isıtıcı (Serpantin) Kapasitesi (Yüksek - Düşük)		kW	22.0 / 19.5	22.0 / 19.5	26.0 / 23.0	26.0 / 23.0	23.0 / 20.0	31.5 / 27.5	41.0 / 36.0
Su Çıkış Sıcaklığı		°C	72.0 / 74.0	72.0 / 74.0	68.5 / 71.0	68.5 / 71.0	81.0 / 82.0	77.0 / 79.0	73.0 / 75.0
Hava Çıkış Sıcaklığı		°C	41.0 / 45.0	41.0 / 45.0	41.0 / 45.0	41.0 / 45.0	43.0 / 46.0	42.0 / 46.0	42.0 / 45.5
Basınç Kaybı (su) ΔP		kPa	3.3	3.3	3.6	3.6	2.6	2.9	3.2
Su Giriş Sıcaklığı		°C	70	70	70	70	70	70	70
Hava Giriş Sıcaklığı		°C	15	15	15	15	15	15	15
Isıtıcı (Serpantin) Kapasitesi (Yüksek - Düşük)		kW	16.0 / 14.0	16.0 / 14.0	19.0 / 17.0	19.0 / 17.0	16.0 / 14.0	23.0 / 20.0	29.0 / 26.0
Su Çıkış Sıcaklığı		°C	57.0 / 58.0	57.0 / 58.0	54.5 / 56.0	54.5 / 56.0	63.0 / 64.0	61.0 / 62.0	58.0 / 59.5
Hava Çıkış Sıcaklığı		°C	34.0 / 37.0	34.0 / 37.0	34.0 / 36.0	34.0 / 36.0	35.0 / 38.0	35.0 / 37.5	34.0 / 37.0
Basınç Kaybı (su) ΔP		kPa	3.5	3.5	3.8	3.8	2.7	3.0	3.3
Su Akış Hızı		lt/sn	0.3	0.3	0.3	0.3	0.6	0.6	0.6
Hava Çıkış Hızı		m/sn	11.0 / 8.5	11.0 / 8.5	11.0 / 8.5	11.0 / 8.5	11.0 / 8.5	11.0 / 8.5	11.0 / 8.5
Hava Debisi		m³/h	2425 / 1870	2425 / 1870	2935 / 2270	2935 / 2270	2390 / 1845	3350 / 2570	4395 / 3395
Su Debisi		lt	1.00	1.00	1.28	1.28	0.96	1.40	1.88
Motor Gücü		W	360	360	400	400	380	450	500
Motor Hızı		rpm	1370 / 1100	1370 / 1100	1370 / 1100	1370 / 1100	1370 / 1100	1370 / 1100	1370 / 1100
Güç Kaynağı		V/Ph/Hz	230 / 1 / 50	230 / 1 / 50	230 / 1 / 50	230 / 1 / 50	230 / 1 / 50	230 / 1 / 50	230 / 1 / 50
Ses Seviyesi (1 m'de)		dB(A)	64 / 60	64 / 60	64 / 60	64 / 60	67 / 64	67 / 64	67 / 64

Hava çıkış hızı ve hava debisi cihaz filtresizken elde edilen verilerdir. * KWH 83 model cihazın fotoğrafını 27.sayfada görebilirsiniz.



K serisi sıcak su giriş-çıkış



R / L serisi sıcak su giriş-çıkış



Solenoid Vana*

Solenoid Vana: 2/2 normalde kapalı, elektromanyetik vana
Model: EVM20-N2-C2
Voltaj: 220VAC
Montaj Çapı: 1",
Orifis: 26 mm,
Basınç: 0.2-16 bar,
Akışkan: Su, hava ve gaz,
Verilebilir Sıcaklık: 90°C



Solenoid Vana*

Solenoid Vana: 2/2 normalde kapalı, elektromanyetik vana
Model: EAR-004
Voltaj: 220VAC
Montaj Çapı: 1",
Orifis: 26 mm
Basınç: 0.5-4 bar
Akışkan: Buhar ve sıcak su
Verilebilir Sıcaklık: 140°C

Yüksek Hızlı Endüstriyel Tip Su ve Buhar Serpantinli Hava Perdeleri

çapraz esintili plastik fan pervanesi çap 130 mm

kullanıldığı yerler

merkezi sistem ile ısıtma-soğutma yapılan binalarda | süpermarketler
büyük restoranlar | büyük mağazalar | büyük oteller | hastaneler | okullar
havaalanları | terminaler | tüm kalabalık ziyarete açık alanlar



K 83 paslanmaz çelik gövde olup fan çapı 180 mm'dir.

TEKNİK DETAYLAR

CİHAZ MODELİ		KWH 83	
Takılabilir	Yükseklik	m	8.00
	Genişlik	m	1.00
Su Giriş Sıcaklığı		°C	90
Hava Giriş Sıcaklığı		°C	15
Isıtıcı (Serpantin) Kapasitesi (Yüksek - Düşük)		kW	27.0
Su Çıkış Sıcaklığı		°C	79.0
Hava Çıkış Sıcaklığı		°C	36.5
Basınç Kaybı (su) ΔP		kPa	2.3
Su Giriş Sıcaklığı		°C	70
Hava Giriş Sıcaklığı		°C	15
Isıtıcı (Serpantin) Kapasitesi (Yüksek - Düşük)		kW	19.5
Su Çıkış Sıcaklığı		°C	62.0
Hava Çıkış Sıcaklığı		°C	30.0
Basınç Kaybı (su) ΔP		kPa	2.3
Su Akış Hızı		lt/sn	0.6
Hava Çıkış Hızı		m/sn	18.0
Hava Debisi		m³/h	4800
Su Debisi		lt	1.00
Motor Gücü		W	1100
Motor Hızı		rpm	1400
Güç Kaynağı		V/Ph/Hz	230 / 1 / 50
Ses Seviyesi (1 m'de)		dB(A)	65

Hava çıkış hızı ve hava debisi cihaz filtersizken elde edilen verilerdir.



K serisi sıcak su giriş-çıkış



R / L serisi sıcak su giriş-çıkış



Selenoid Vana*

Selenoid Vana: 2/2 normalde kapalı, elektromanyetik vana
Model: EVM20-N2-C2
Voltaj: 220VAC
Montaj Çapı: 1",
Orifis: 26 mm,
Basınç: 0.2-16 bar,
Akışkan: Su, hava ve gaz,
Verilebilir Sıcaklık: 90°C



Selenoid Vana*

Selenoid Vana: 2/2 normalde kapalı, elektromanyetik vana
Model: EAR-004
Voltaj: 220VAC
Montaj Çapı: 1",
Orifis: 26 mm
Basınç: 0.5-4 bar
Akışkan: Buhar ve sıcak su
Verilebilir Sıcaklık: 140°C

Aksiyel Tip Su ve Buhar Serpantinli Hava Perdeleri

çapraz esintili plastik
fan pervanesi çap 130 mm

kullanıldığı yerler

merkezi sistem ile ısıtma-soğutma yapılan binalarda | süpermarketler
büyük restoranlar | büyük mağazalar | büyük oteller | hastaneler | okullar
havaalanları | terminaler | tüm kalabalık ziyarete açık alanlar



TEKNİK DETAYLAR

CİHAZ MODELİ		AXWH 25	AXWH 30	AXWH 35	
Takılabilir	Yükseklik	m	8.00	8.00	8.00
	Genişlik	m	2.50	3.00	3.50
Su Giriş Sıcaklığı		°C	70	70	70
Hava Giriş Sıcaklığı		°C	20	20	20
Isıtıcı (Serpantin) Kapasitesi (Yüksek - Düşük)		kW	120 / 89	119 / 85	165 / 125
Su Çıkış Sıcaklığı		°C	50	50	50
Hava Çıkış Sıcaklığı		°C	31 / 35	32 / 36.5	32 / 36
Basınç Kaybı (su) ΔP		kPa	14.46 / 8.5	19.8 / 10.9	32.7 / 19.95
Su Akış Hızı		lt/sn	1.46 / 1.1	1.45 / 1.05	2 / 1.5
Hava Debisi		m ³ /h	30600 / 17360	28500 / 15200	40200 / 23600
Motor Hızı		rpm	1360 / 1050	1320 / 1050	1360 / 1050
Güç Kaynağı		V/Ph/Hz	230 / 1/ 50	230 / 1/ 50	230 / 1/ 50

Hava çıkış hızı ve hava debisi cihaz filtresizken elde edilen verilerdir.



Selenoid Vana*

Selenoid Vana: 2/2 normalde kapalı, elektromanyetik vana
Model: EVM20-N2-C2
Voltaj: 220VAC
Montaj Çapı: 1",
Orifis: 26 mm,
Basınç: 0.2-16 bar,
Akışkan: Su, hava ve gaz,
Verilebilir Sıcaklık: 90°C



Selenoid Vana*

Selenoid Vana: 2/2 normalde kapalı, elektromanyetik vana
Model: EAR-004
Voltaj: 220VAC
Montaj Çapı: 1"
Orifis: 26 mm
Basınç: 0.5-4 bar
Akışkan: Buhar ve sıcak su
Verilebilir Sıcaklık: 140°C

Ankastre Ticari Tip Su ve Buhar Serpantinli Hava Perdeleri

kullanıldığı yerler

süper marketler | büyük restoranlar | büyük mağazalar | büyük oteller | galeriler
benzin istasyonları | hastaneler | okullar | havaalanları | terminaler
tüm büyük kalabalık ziyarete açık alanlar

çapraz esintili plastik
fan pervanesi çap 120 mm



kablolu
kumanda



uzaktan
kumanda



TEKNİK DETAYLAR

CİHAZ MODELİ			RSWH 34	RSWH 35	RSWH 36	RSWH 37	RSWH 38
Takılabilir	Yükseklik	m	3.00	3.00	3.00	3.00	3.00
	Genişlik	m	1.20	1.40	1.60	1.80	2.00
Su Giriş Sıcaklığı		°C	90	90	90	90	90
Hava Giriş Sıcaklığı		°C	15	15	15	15	15
Isıtıcı (Serpantin) Kapasitesi (Yüksek - Düşük)		kW	20.0 / 18.0	23.0 / 21.0	27.0 / 24.0	30.0 / 27.0	33.0 / 30.0
Su Çıkış Sıcaklığı		°C	74.0 / 75.0	71.0 / 72.0	68.0 / 70.0	66.0 / 67.0	64.0 / 65.0
Hava Çıkış Sıcaklığı		°C	45.0 / 48.0	44.0 / 47.0	44.0 / 46.0	43.0 / 46.0	42.0 / 45.0
Basınç Kaybı (su) ΔP		kPa	3.9	4.2	4.6	4.9	5.3
Su Giriş Sıcaklığı		°C	70	70	70	70	70
Hava Giriş Sıcaklığı		°C	15	15	15	15	15
Isıtıcı (Serpantin) Kapasitesi (Yüksek - Düşük)		kW	15.0 / 13.0	17.0 / 15.0	19.0 / 16.0	21.0 / 20.0	24.0 / 22.0
Su Çıkış Sıcaklığı		°C	58.0 / 59.0	56.0 / 57.0	54.0 / 56.0	52.0 / 54.0	51.0 / 52.0
Hava Çıkış Sıcaklığı		°C	37.0 / 39.0	36.0 / 38.0	36.0 / 37.0	35.0 / 37.0	35.0 / 37.0
Basınç Kaybı (su) ΔP		kPa	4.1	4.4	4.8	5.2	5.5
Su Akış Hızı		lt/sn	0.3	0.3	0.3	0.3	0.3
Hava Çıkış Hızı		m/sn	9 / 7.5	9 / 7.5	9 / 7.5	9 / 7.5	9 / 7.5
Hava Debisi		m³/h	1950 / 1625	2340 / 1950	2730 / 2275	3125 / 2600	3515 / 2930
Su Debisi		lt	0.80	1.00	1.20	1.40	1.60
Motor Gücü		W	350	400	460	480	500
Motor Hızı		rpm	1370 / 1050	1370 / 1050	1370 / 1050	1370 / 1050	1370 / 1050
Güç Kaynağı		V/Ph/Hz	230 / 1 / 50	230 / 1 / 50	230 / 1 / 50	230 / 1 / 50	230 / 1 / 50
Ses Seviyesi (1 m'de)		dB(A)	66 / 64	66 / 64	66 / 64	67 / 64	67 / 64

Hava çıkış hızı ve hava debisi cihaz filtresizken elde edilen verilerdir.



K serisi sıcak su giriş-çıkış



R / L serisi sıcak su giriş-çıkış



Selenoid Vana*

Selenoid Vana: 2/2 normalde kapalı, elektromanyetik vana
Model: EVM20-N2-C2
Voltaj: 220VAC
Montaj Çapı: 1",
Orifis: 26 mm,
Basınç: 0.2-16 bar,
Akışkan: Su, hava ve gaz,
Verilebilir Sıcaklık: 90°C



Selenoid Vana*

Selenoid Vana: 2/2 normalde kapalı, elektromanyetik vana
Model: EAR-004
Voltaj: 220VAC
Montaj Çapı: 1"
Orifis: 26 mm
Basınç: 0.5-4 bar
Akışkan: Buhar ve sıcak su
Verilebilir Sıcaklık: 140°C

Su ve Buhar Serpantİnli Hava Perdeleri Ebat ve Ağırlık Tablosu

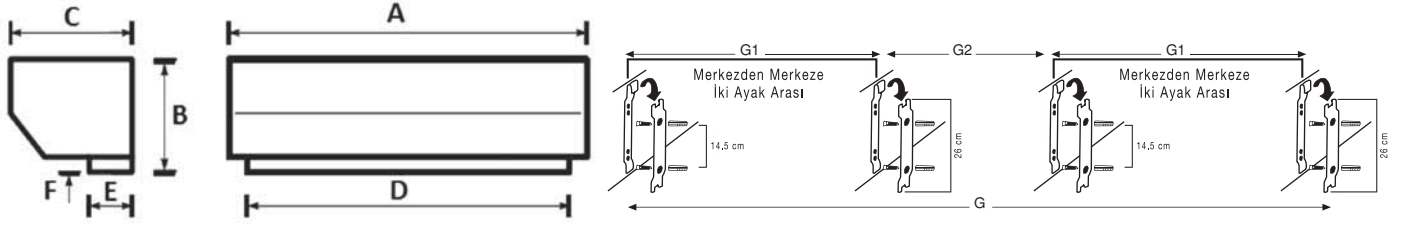

GENEL TİP SU VE BUHAR SERPANTİNLİ HAVA PERDELERİ EBAT VE AĞIRLIK TABLOSU

Cihaz Modeli	A: Genişlik	B: Yükseklik	C: Derinlik	D: Hava Kanalı Genişliği	E: Hava Kanalı Derinliği	F: Hava Kanalı Yüksekliği	G: İki Ayak Arası Mesafe	G1	G2	Ağırlık
	mm	mm	mm	mm	mm	mm	mm	mm	mm	kg
RWH 13	1100	236	274	900	54	64	770	-	-	19
LWH 13	1100	236	274	900	54	64	770	-	-	19
KWH 14	1206	236	274	1160	54	64	900	-	-	22
KWH 15	1406	236	274	1360	54	64	1000	-	-	25
KWH 16	1606	236	274	1560	54	64	1100	-	-	28
KWH 17	1806	236	274	1760	54	64	1200	400	400	31
KWH 18	2006	236	274	1960	54	64	1300	450	450	35

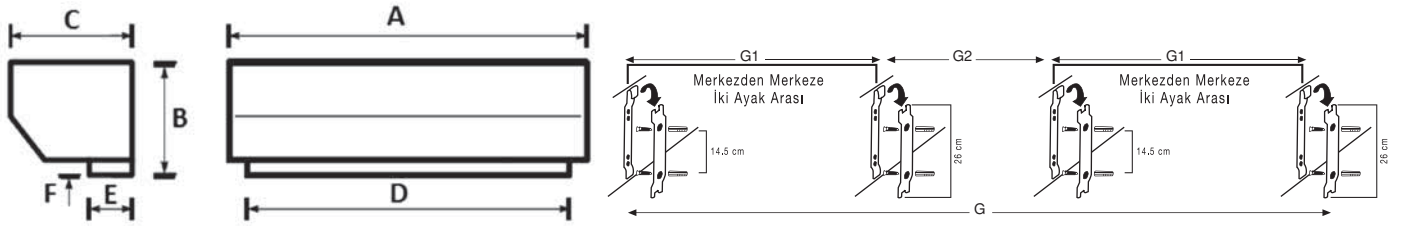

TİCARİ TİP SU VE BUHAR SERPANTİNLİ HAVA PERDELERİ EBAT VE AĞIRLIK TABLOSU

Cihaz Modeli	A: Genişlik	B: Yükseklik	C: Derinlik	D: Hava Kanalı Genişliği	E: Hava Kanalı Derinliği	F: Hava Kanalı Yüksekliği	G: İki Ayak Arası Mesafe	G1	G2	Ağırlık
	mm	mm	mm	mm	mm	mm	mm	mm	mm	kg
RWH 33	1149	269	277	900	76	64	640	-	-	26
LWH 33	1149	269	277	900	76	64	640	-	-	26
KWH 34	1242	269	277	1199	76	64	800	-	-	30
KWH 35	1452	269	277	1400	76	64	900	-	-	32
KWH 36	1642	269	277	1601	76	64	1000	-	-	35
KWH 37	1842	269	277	1802	76	64	1100	300	500	37
KWH 38	2042	269	277	2003	76	64	1200	300	600	39

Su ve Buhar Serpantinli Hava Perdeleri Ebat ve Ağırlık Tablosu

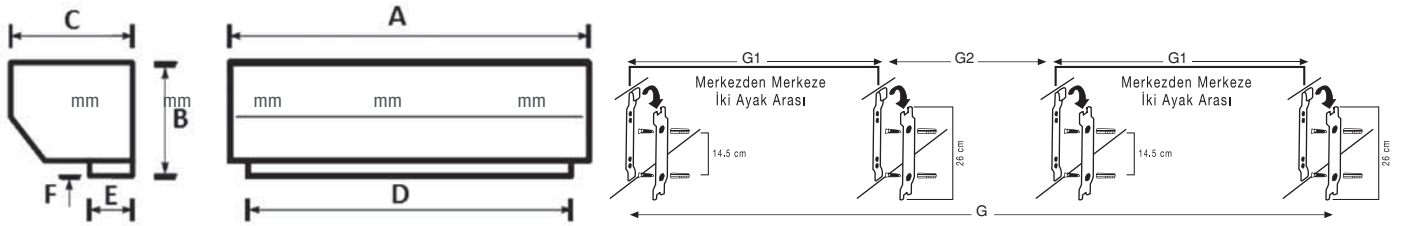

ENDÜSTRİYEL TİP SU VE BUHAR SERPANTİNLİ HAVA PERDELERİ EBAT VE AĞIRLIK TABLOSU

Cihaz Modeli	A: Genişlik	B: Yükseklik	C: Derinlik	D: Hava Kanalı Genişliği	E: Hava Kanalı Derinliği	F: Hava Kanalı Yüksekliği	G: İki Ayak Arası Mesafe	G1	G2	Ağırlık
	mm	mm	mm	mm	mm	mm	mm	mm	mm	kg
RWH 22	1270	291	306	1015	76	64	700	-	-	31
LWH 22	1270	291	306	1015	76	64	700	-	-	31
RWH 23	1491	291	306	1236	76	64	920	-	-	34
LWH 23	1491	291	306	1236	76	64	920	-	-	34
KWH 24	1259	291	306	1200	76	64	787	170	447	32
KWH 26	1663	291	306	1603	76	64	1050	250	550	37
KWH 28	2097	291	306	2044	76	64	1190	400	390	48
KWH 83	1045	366	391	998	92	63	633	-	-	35

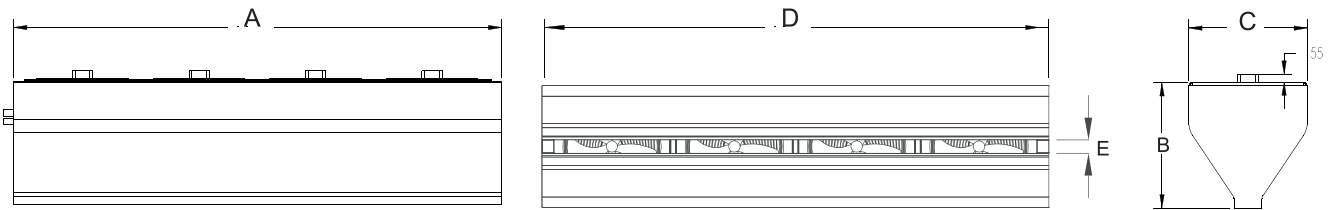

ENDÜSTRİYEL TİP SU VE BUHAR SERPANTİNLİ HAVA PERDELERİ EBAT VE AĞIRLIK TABLOSU

Cihaz Modeli	A: Genişlik	B: Yükseklik	C: Derinlik	D: Hava Kanalı Genişliği	E: Hava Kanalı Derinliği
	AXWH 25	2665	921	842.8	2665
AXWH 30	3071	850	762	3071	92
AXWH 35	3510	921	841.8	3510	92

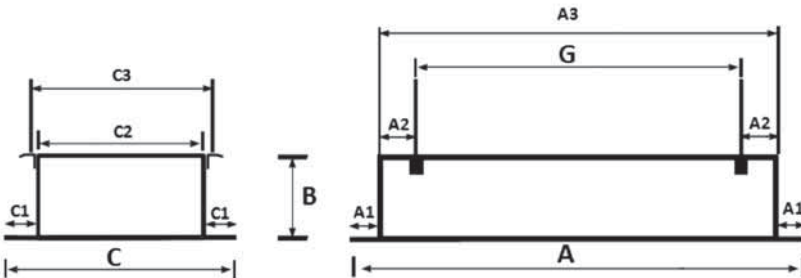

ANKASTRE TİCARİ TİP SU VE BUHAR SERPANTİNLİ HAVA PERDELERİ EBAT VE AĞIRLIK TABLOSU

Cihaz Modeli	A: Genişlik	A 1	A 2	A 3	B: Yükseklik	C: Derinlik	C 1	C 2	C 3	G: İki Ayak Arası Mesafe	Ağırlık
	mm	mm	mm	mm	mm	mm	mm	mm	mm	mm	kg
RSWH 34	1375	70	100	1255	225	525	60	405	460	1055	36
RSWH 35	1575	70	100	1455	225	525	60	405	460	1255	43
RSWH 36	1775	70	100	1655	225	525	60	405	460	1455	48
RSWH 37	1975	70	100	1855	225	525	60	405	460	1655	53
RSWH 38	2175	70	100	2055	225	525	60	405	460	1855	58

Yerleştirme Montaj

En sık kullanılan yerleştirme, direkt olarak açıklığın üst kısmına montaj edilmesidir. Bunun için cihazla birlikte 2 adet asma halkası verilmiştir. Eğer duvar ya da metal konstrüksiyon asmaya uygunsa, bu halkalar kolayca montaj için kullanılabilir. Eğer bu yöntemler mümkün değilse, hava perdesini duruma göre uygun gördüğünüz bir konuma monte edebilirsiniz. Bazı asma yöntemleri aşağıda gösterilmiştir. Bahsi geçen açıklığı, hangi model hava perdesi ile perdeleyeceğinizi saptarken, dikkat edilecek iki önemli husus vardır. 1- Kapı genişliği 2- Kapı yüksekliği

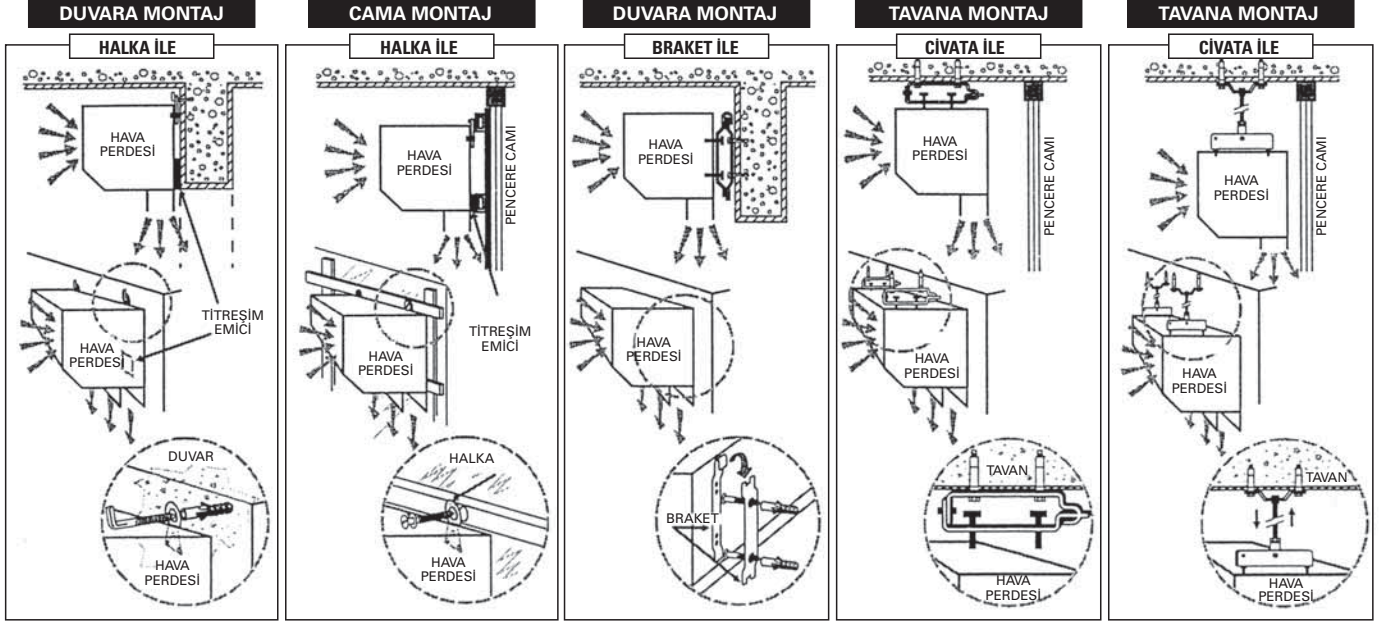

Hava Kanatlarının Ayarlanması

Genel: Düzgün bir hava akışının sağlanması ve hava akışının ayarlanabilmesi için aygıt üzerinde iki çıkış kanadı bulunmaktadır. Hava kanatlarını kullanarak, hava akış açısını döşemeye göre dikey konumdan açıklığı her iki tarafına doğru veya tek bir tarafa doğru 15°'ye kadar ayarlamak mümkündür. Hava kanatları, M vidalarının yardımıyla arzu edilen konumda sabitlenebilir. (F2)

Hava Akışının Ayarlanmasına İlişkin Genel Kurallar

Hava akışı direkt olarak ya da SOĞUK ve TEMİZ OLMAYAN ortama doğru hafif açılı olmalıdır. Hava kanatlarının eğim açısı, iki ortam arasındaki hava akımının hızına bağlı olarak değiştirilebilir.

Not: Kanatların açısının en kolay ve en iyi ayarlama yöntemi, hava akışının gözle görülmesidir. Bu bir parça renkli kurdela şeridini hava çıkış ağzından aşağı sarkıtmak ve kurdela şeridinin hareketini gözlemek suretiyle yapılır.

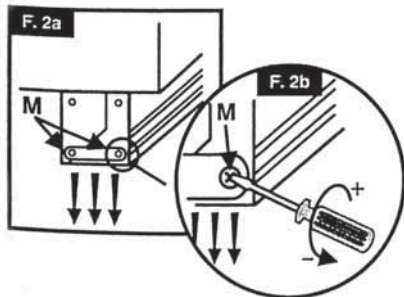

Hava Akışının Değiştirilmesi İle İlgili Bazı Örnekler

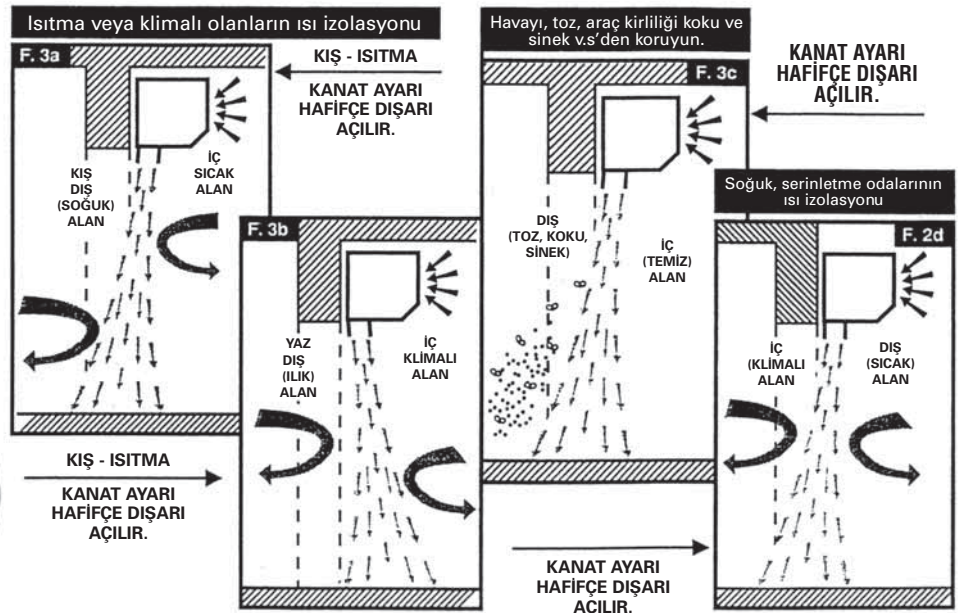



TÜRKİYE MÜMESSİLİ



OAC İKLİMLENDİRME A.Ş.

Merkez - Satış Sonrası Hizmetler
Gürsel Mh. Nurtaç Cd. No:71/A Kağıthane
İstanbul-Türkiye T +90 212 297 2222
F +90 212 297 9702 info@oac.com.tr
servis@oac.com.tr oac.com.tr

Depo
Çakmaklı Mh. Kıdem Sk. No:3 B/2
Büyükkemece-İstanbul
T +90 212 886 1845
F +90 212 886 2672
depo@oac.com.tr

İç Anadolu - Karadeniz
Doğu Anadolu Bölge
T +90 533 207 7713
ankara@oac.com.tr

Akdeniz Bölge
T +90 533 207 7707
antalya@oac.com.tr

Ege Bölge
T +90 533 207 7710
izmir@oac.com.tr

Çukurova Bölge
Güneydoğu And. Bölge
T +90 533 207 7718
adana@oac.com.tr